

93073-FQ  
[www.blackanddecker.ae](http://www.blackanddecker.ae)

**PW 1400 S**

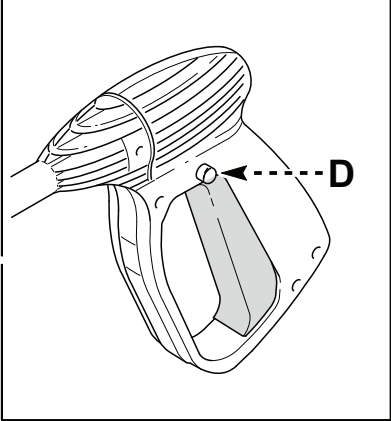

1

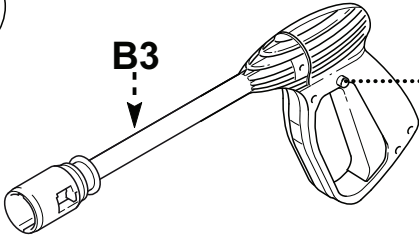
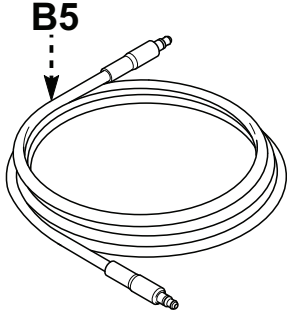
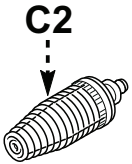
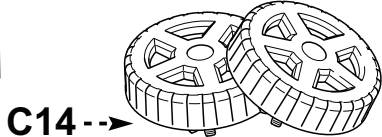
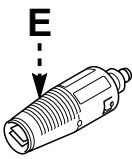
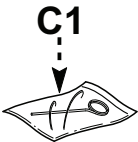
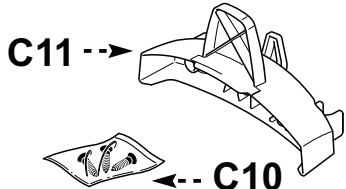
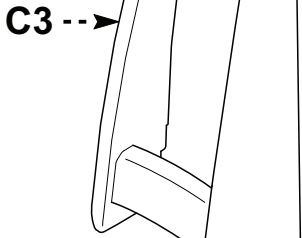
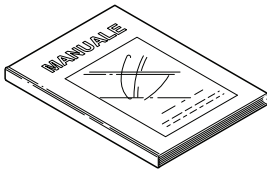
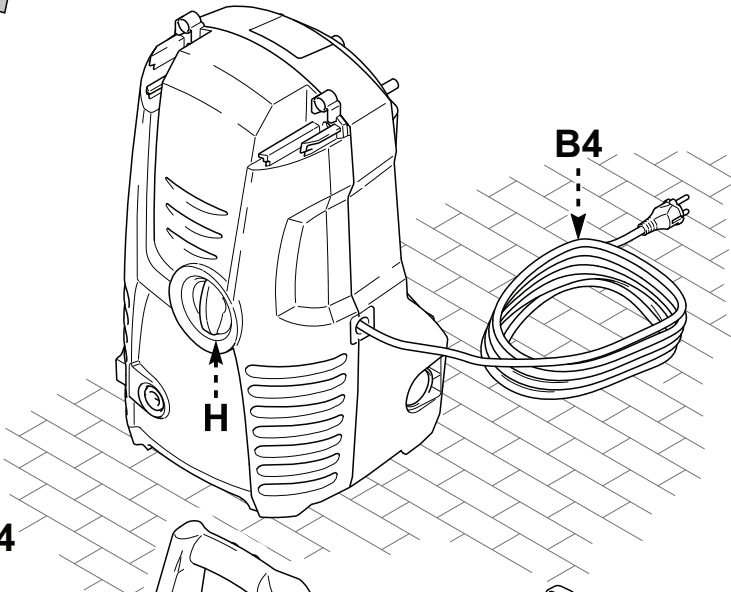
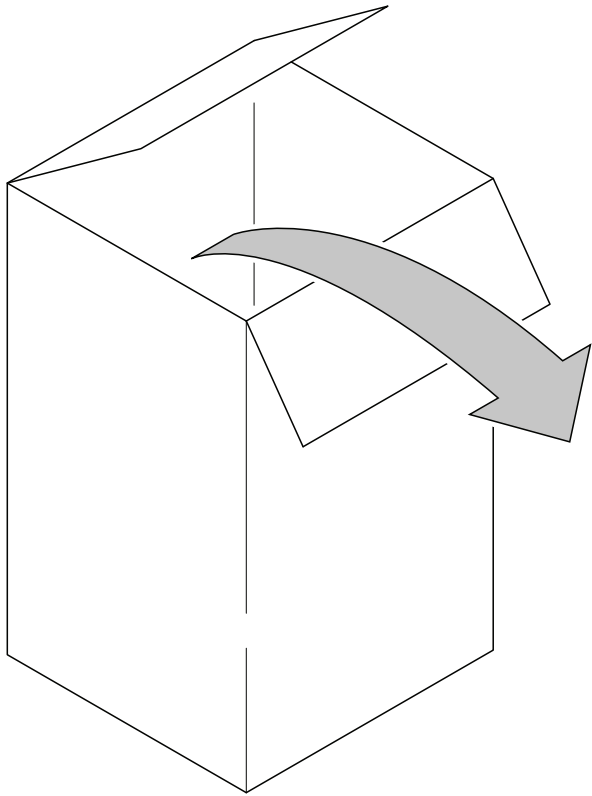
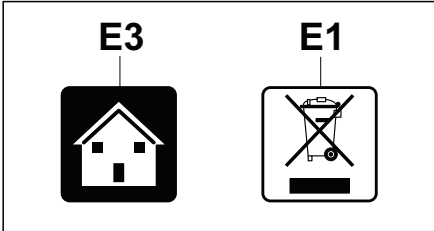
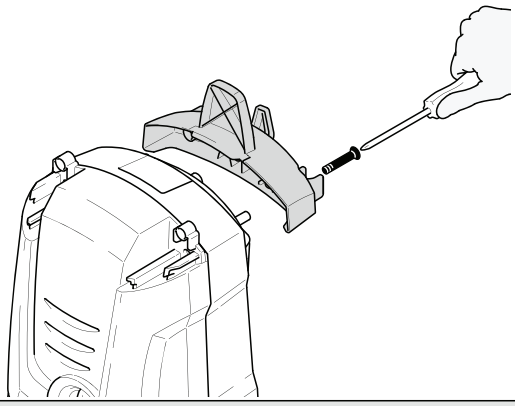

3

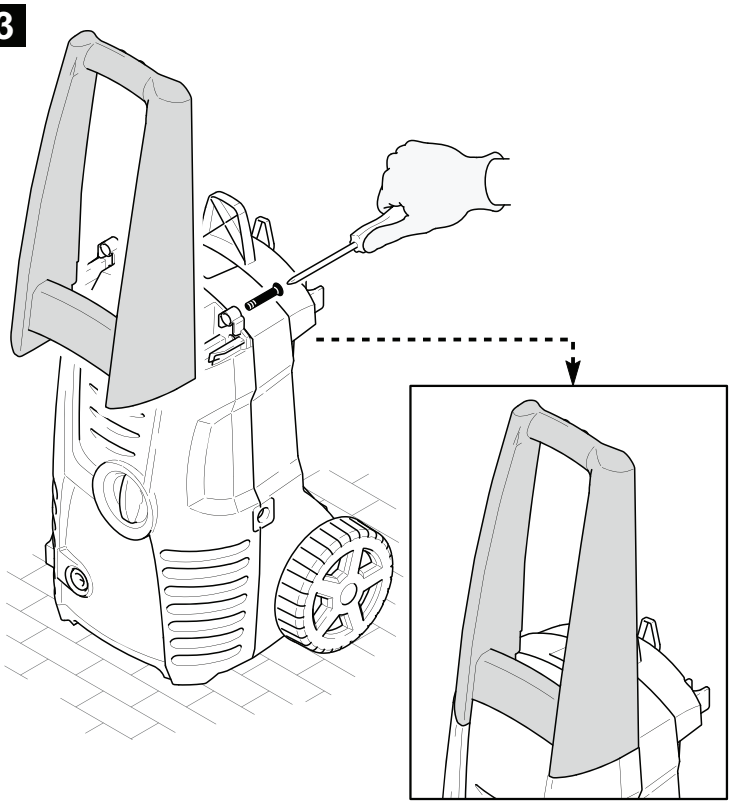

2

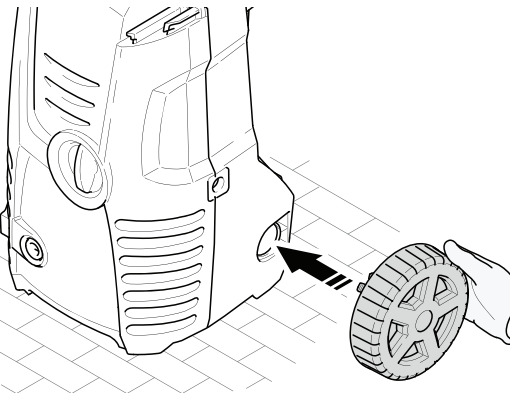

4

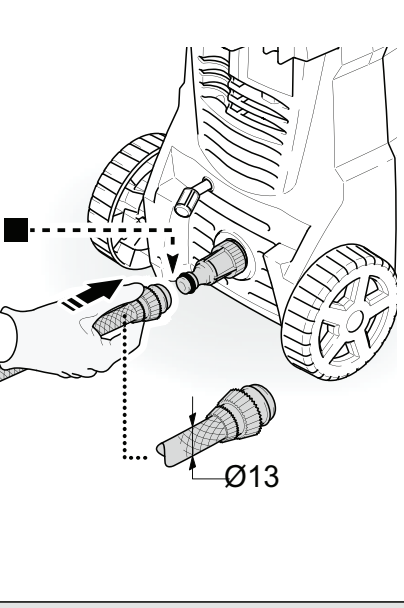

5

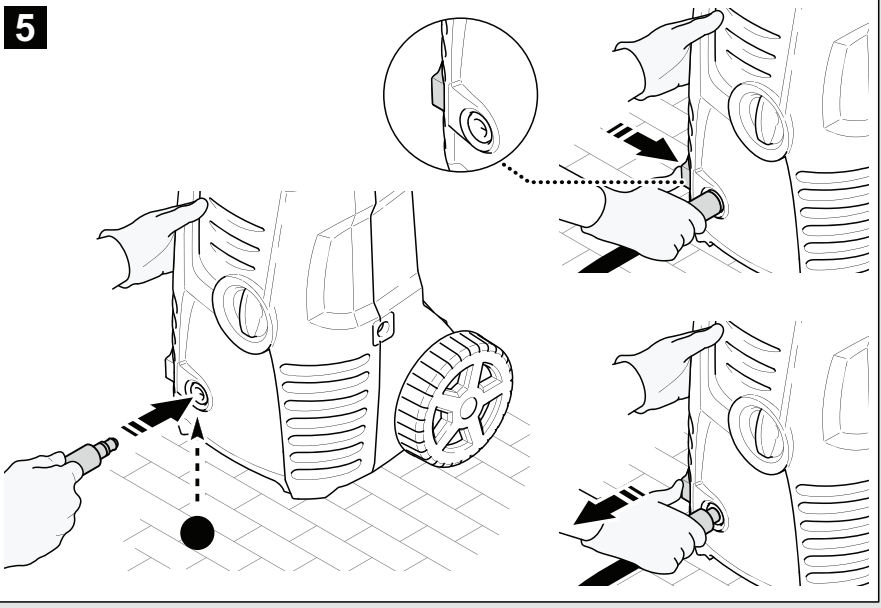

6

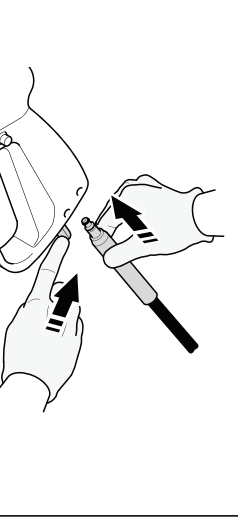

7

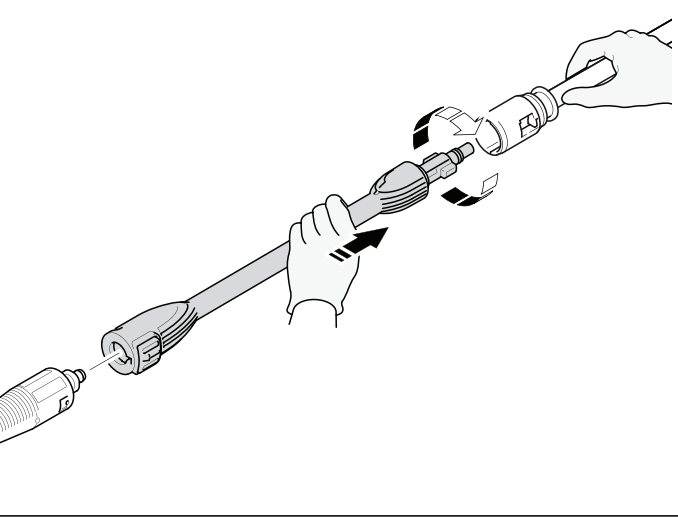

8

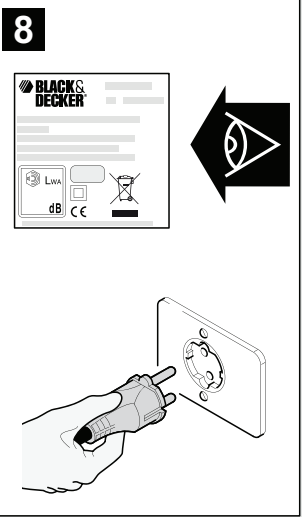

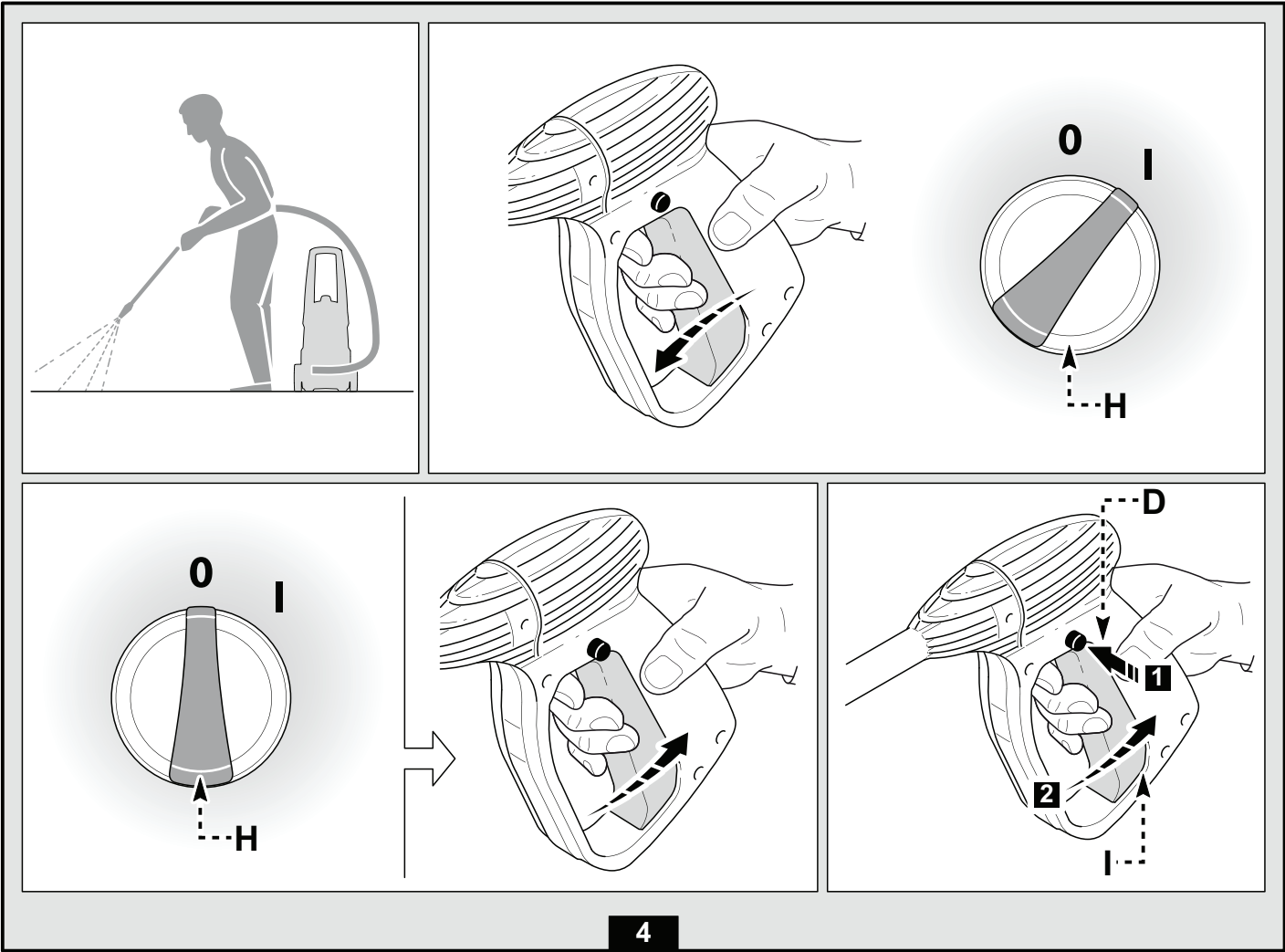
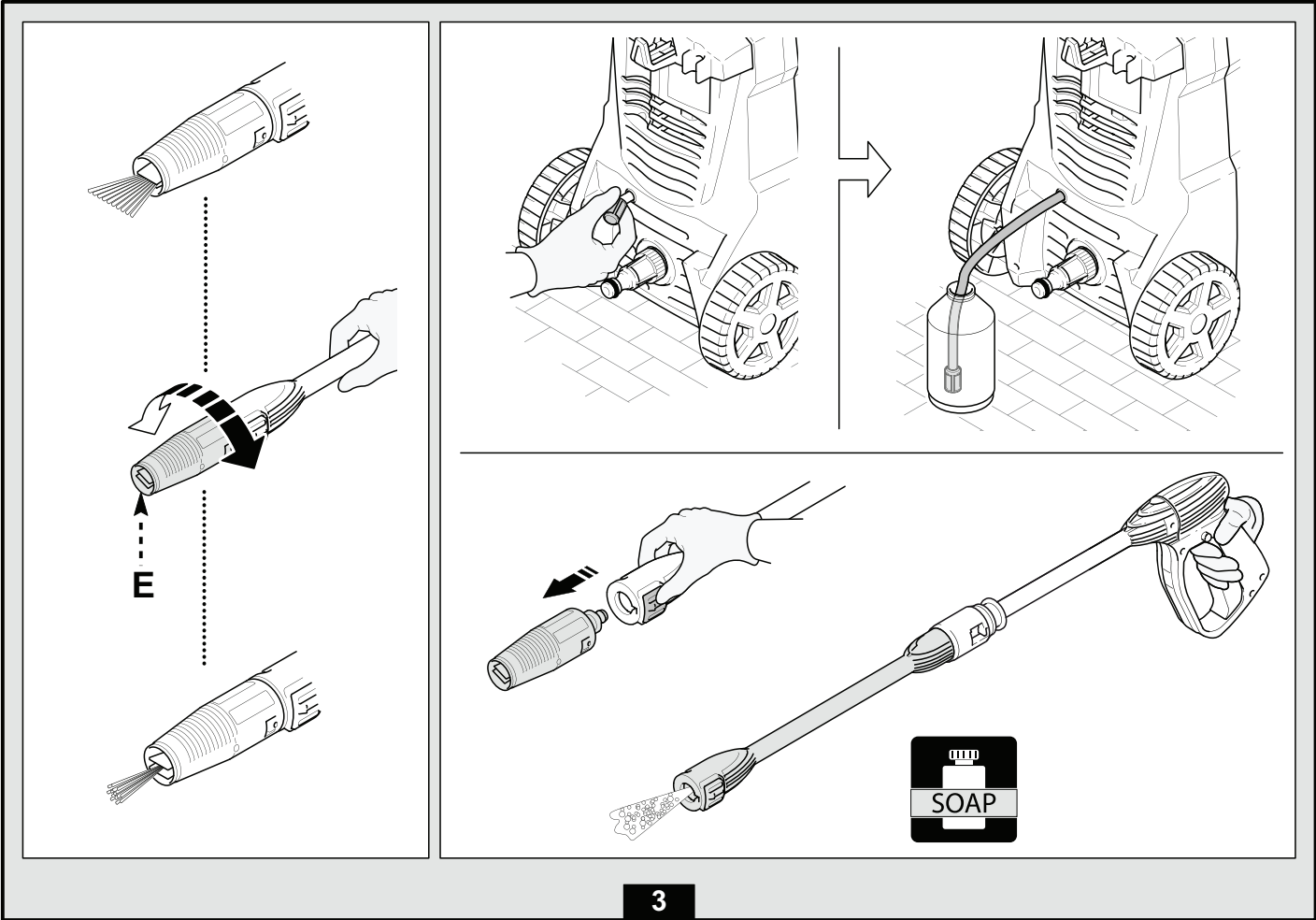

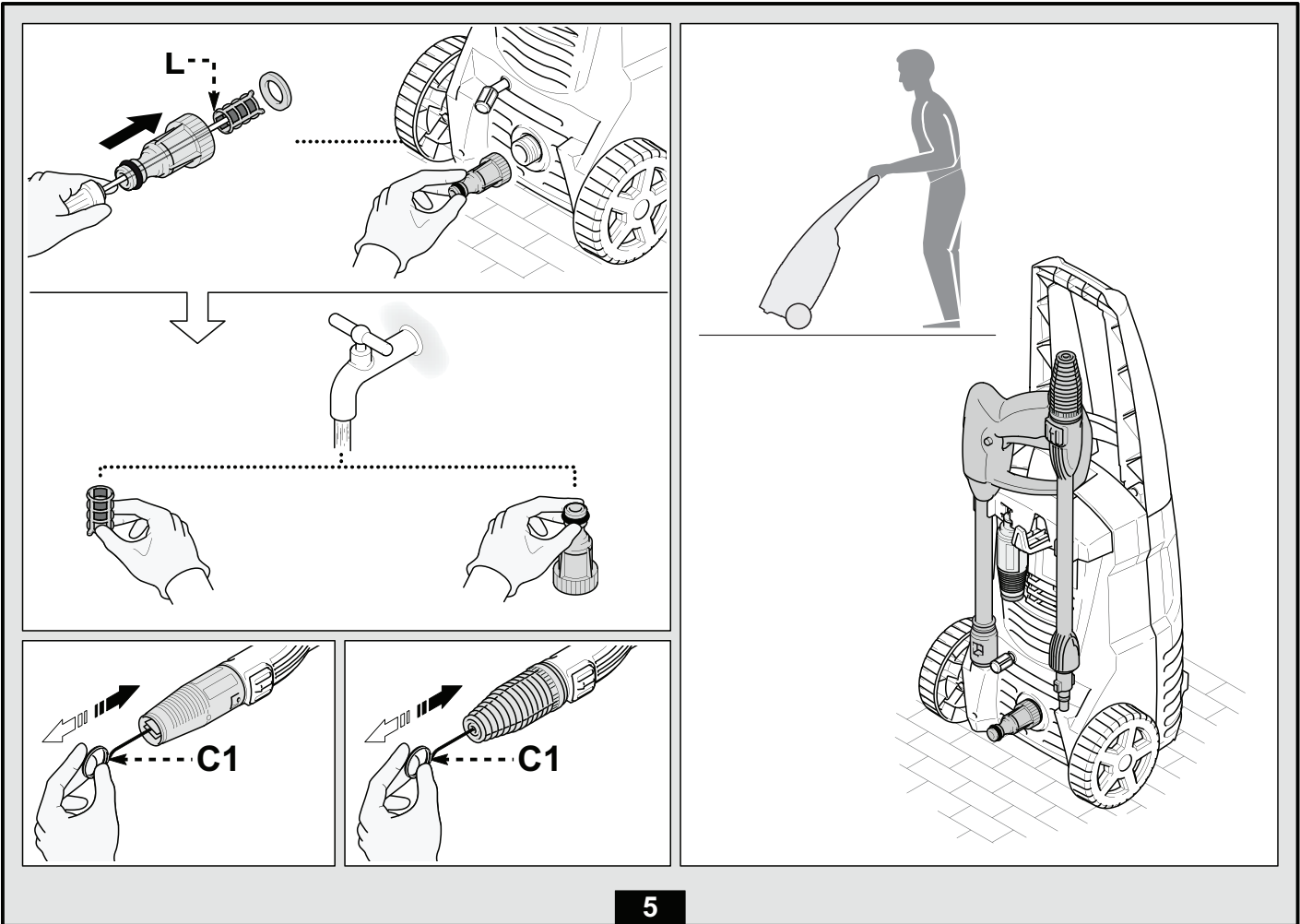

5

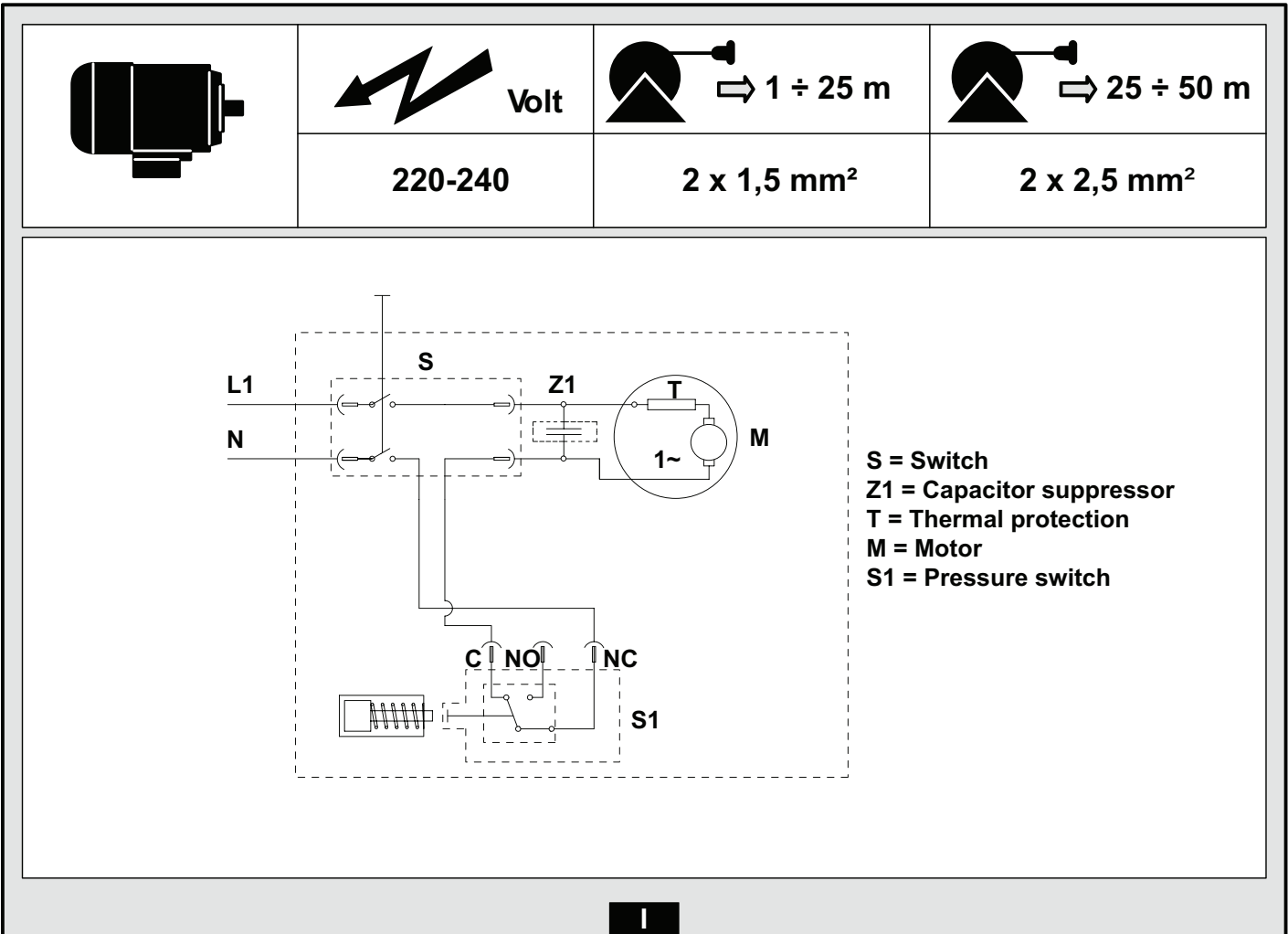

I

<b>ENGLISH</b>	<b>(Original instructions)</b>	<b>7</b>
<b>FRANÇAIS</b>	<b>(Traduction des instructions originales)</b>	<b>16</b>
<b>PORTUGUÊS</b>	<b>(Tradução das instruções originais)</b>	<b>25</b>
<b>РУССКИЙ ЯЗЫК</b>	<b>(Перевод оригинальных инструкций)</b>	<b>34</b>
<b>TÜRKÇE</b>	<b>(Orijinal talimatların tercümesi)</b>	<b>44</b>
<b>УКРАЇНСЬКА</b>	<b>(Переклад оригінальна інструкція)</b>	<b>53</b>
<b>ARABIC</b>	<b>(ترجمة التعليمات الاصلية)</b>	<b>64</b>

## SAFETY INSTRUCTIONS

The appliance you have purchased is a technologically advanced product designed by one of the leading European manufacturers of high pressure washers. To obtain the best performance from your unit, read this booklet carefully and follow the instructions each time you use it. During connection, use and servicing of the appliance, take all possible precautions to protect your own safety and that of the people in the immediate vicinity. Read the safety regulations carefully and comply with them on all occasions; failure to do so may put health and safety at risk or cause expensive damage.

## SAFETY SIGNS

Comply with the instructions provided by the safety signs and symbols fitted to the appliance and in this manual.

The appliance and manual only feature the symbols relevant to the model purchased.

Check that the symbols and signs affixed to the appliance are always present and legible; otherwise, fit replacements in the original positions.

 Warning - Caution - Hazard

 Please read these instructions carefully before use.

 E2 symbol (if symbol appears in manual)- Indicates that the appliance is intended for professional use, i.e. for experienced people familiar with the relative technical, regulatory and legislative factors and capable of performing the operations involved in using and maintaining the appliance. This appliance is not intended for use by children, persons with impaired physical, sensory or mental capabilities, or persons without the necessary experience and knowledge.

 E3 symbol (if symbol appears in manual)- Indicates that the appliance is intended for non-professional (domestic) use. This appliance may be used by persons with impaired physical, sensory or mental capabilities, or who do not have the necessary experience and knowledge, if they are under supervision or have been instructed in the safe use of the appliance and understand the risks involved.

 Moving parts. Do not touch.

**O** Switch "OFF" position

**I** Switch "ON" position



Guaranteed sound power level

 Prohibition sign, informs users that local regulations may prohibit connection of the product to the drinking water supply system.

 Danger sign, warns users not to direct the water jet at people, animals, electrical equipment or the product itself.

 This product is rated in insulation class II. This means it has reinforced or double insulation (only if symbol appears on appliance).

 This product is rated in insulation class I. This means that it is equipped with a protective earthing conductor (only if symbol appears on appliance).

**CE** The product complies with the relevant European directives.

 E1 symbol - Indicates that the appliance **must not be disposed of** as municipal waste; it may be handed in to the dealer on purchase of a new appliance. The appliance's electrical and electronic parts must not be reused for improper uses since they contain substances which constitute health hazards.

 Wear ear defenders.

 Wear a protective mask.

 Wear respiratory protection.

 Wear protective gloves.

 Wear safety footwear.

 Wear protective clothing.

## SAFETY RULES/RESIDUAL RISKS

### SAFETY "DO NOTS"

**WARNING.** DO NOT allow children to use the appliance; supervise them to ensure that they do not play with it.

**WARNING.** High pressure jets may be dangerous if incorrectly used.

**WARNING.** DO NOT use the appliance with flammable or toxic liquids, or any products which are not compatible with its correct operation. Use of the appliance in a potentially inflammable or explosive atmosphere is forbidden.

**WARNING.** RISK OF EXPLOSION. DO NOT use the appliance to spray flammable liquids.

**WARNING.** DO NOT point the water jet at people or animals.

**WARNING.** DO NOT point the water jet at the unit itself, electrical parts or other electrical equipment.

**WARNING.** DO NOT use the appliance with people within its range of action unless they are wearing protective clothing.

**WARNING.** DO NOT point the jet at yourself or others to clean clothing or footwear.

**WARNING.** DO NOT use the appliance outdoors when it is raining.

**WARNING.** DO NOT allow children, incompetent persons or those who have not read and understood the instructions to use the appliance.

**WARNING.** DO NOT touch the plug and/or socket with wet hands.

**WARNING.** DO NOT use the appliance if the electric cable is damaged. If the electric cable is damaged, it must be replaced by the manufacturer, one of its authorised Service Centres or similarly qualified persons in order to avoid a safety hazard.

**WARNING.** DO NOT use the appliance if a supply cable or important parts such as the safety devices, high pressure hoses or gun are damaged.

**WARNING.** DO NOT jam the trigger in the operating position.

**WARNING.** Check that the data plate is affixed to the appliance; if not, inform your dealer. Appliances without plates must NOT be used as they are unidentifiable and potentially dangerous.

**WARNING.** DO NOT tamper with or adjust the setting of the safety valve or the safety devices.

**WARNING.** DO NOT alter the original diameter of the spray head nozzle.

**WARNING.** DO NOT move the appliance by pulling on the ELECTRIC CABLE.

**WARNING.** DO NOT allow vehicles to drive over the high pressure hose.

**WARNING.** DO NOT move the appliance by pulling on the high pressure hose.

**WARNING.** When directed towards tyres, tyre valves or other pressurised components, the high pressure jet is potentially dangerous. Do not use the rotating nozzle kit, and always keep the jet at a distance of at least 30 cm during cleaning.

**WARNING.** The use of non-original accessories and any other spare parts not specifically intended for the model in question is prohibited. All modifications to the appliance are prohibited; any modifications shall render the Declaration of Conformity null and void and relieve the manufacturer of all liability under civil and criminal law.

#### SAFETY “MUSTS”

**WARNING.** All electrical conductors MUST BE PROTECTED against the water jet.

**WARNING.** The electric supply connection must be made by a qualified electrician and comply with IEC 60364-1. Either a residual current device that will cut off the power supply if the leakage current to earth exceeds 30 mA for 30 ms or a ground fault interrupt device must be installed.

**WARNING.** DURING start-up, the appliance may cause network noise.

**WARNING.** Use of a residual current breaker (RCB) will provide additional protection for the operator (30 mA).

**WARNING.** Models supplied without plug must be installed by qualified staff.

**WARNING.** Use only approved electrical extension leads with suitable conductor cross-section.

**WARNING.** Always turn off the switch when leaving the appliance unattended.



**WARNING.** High pressure may cause parts to rebound: wear all the protective clothing (PPE) and equipment needed to ensure the operator's safety.

**WARNING.** Before doing work on the appliance, REMOVE the plug.

**WARNING.** Before pressing the trigger, GRIP the gun firmly to counteract the recoil.

**WARNING.** COMPLY WITH the local water supply authority regulations. Under IEC 60335-2-79, the appliance may only be connected to the mains drinking water supply if the supply hose is fitted with a backflow preventer valve with drain facility corresponding to EN 12729 type BA. The backflow preventer can be ordered from the manufacturer.

**WARNING.** Water that has passed through backflow preventers is considered to be non-potable.

**WARNING.** Maintenance and/or repair of electrical components MUST be carried out by qualified staff.

**WARNING.** DISCHARGE residual pressure before disconnecting the hose from the appliance.

**WARNING.** CHECK before each use and at regular intervals that the screws are fully tightened and that there are no broken or worn parts.

**WARNING.** ONLY USE detergents which will not corrode the coating materials of the high pressure hose / electric cable.

**WARNING.** ENSURE that all people or animals keep a minimum distance of 16 yd. (15m) away.

**WARNING.** This appliance is designed for use with the detergent supplied or recommended by the manufacturer. The use of other detergents or chemicals may adversely affect the appliance's safety.

**WARNING.** Do not allow the detergent to come into contact with the skin, and the eyes in particular! In case of contact with eyes, rinse with plenty of water and seek medical advice at once!



**WARNING.** High pressure hoses, fittings and joints are important for the appliance's safety. Use only hoses, fittings and joints recommended by the manufacturer.

**WARNING.** To ensure the appliance's safety, only use the manufacturer's genuine parts, or other parts which carry its approval.

**WARNING.** Unsuitable extension cables can be dangerous. If an extension cable is used, it must be suitable for outdoor use, and the connection must be kept dry and off the ground. Use of a power cable reel which keeps the socket at least 60 mm above the ground is strongly recommended.

**WARNING.** Switch the appliance off and disconnect it from the power supply before assembly, cleaning, adjustments, maintenance, storage and transportation.

**WARNING.** Insert the pipe jet kit down to the red mark before turning the appliance on.

## GENERAL INFORMATION (FIG.1)/ PAGE 2

### Use of the manual

The manual forms an integral part of the appliance and should be kept for future reference. Please read it carefully before installing/using the unit. If the appliance is sold, the seller must pass on this manual to the new owner along with the appliance.

### Delivery

The appliance is delivered partially assembled in a cardboard box.

The supply package is illustrated in fig.1.

#### *Documentation supplied with the appliance*

- A1** Use and maintenance manual
- A2** Safety instructions
- A3** Declaration of conformity
- A4** Warranty regulations

### Disposing of packaging

The packaging materials are not environmental pollutants but must still be recycled or disposed of in compliance with the relevant legislation in the country of use.

## TECHNICAL INFORMATION (FIG.1)/ PAGE 2

### Envisaged use

This appliance has been designed for individual use for the cleaning of vehicles, machines, boats, masonry, etc., to remove stubborn dirt using clean water and biodegradable chemical detergents. Vehicle engines may be washed only if the dirty water is disposed of as per regulations in force.

- Intake water temperature: **see data plate on the appliance.**
  - Intake water pressure: **min. 0.1 MPa - max. 1 MPa.**
  - Operating ambient temperature: **above 0 °C.**
- The appliance is compliant with the IEC 60335-1 and IEC 60335-2-79 standards.

### Operator

The symbol illustrated in fig. 1 identifies the appliance's intended operator (professional or non-professional).

### Main components

- B2** Lance
- B3** Gun with safety catch
- B4** Electric cable with plug (on models with this feature)
- B5** High pressure hose
- B6** Detergent tank (on models with this feature)
- B7** Oil cap (on models with this feature)
- E** Nozzle
- F** Detergent regulator (on models with this feature)
- G** Pressure regulator (on models with this feature)
- L** Water filter

### *Accessories (if included in the supply package – see fig.1)*

- C1** Nozzle cleaning tool
- C2** Rotating nozzle kit
- C3** Handle
- C4** Brush
- C5** Hose reel
- C6** Water suction kit
- C7** Pipe jet kit
- C8** Large surface cleaning brush kit
- C9** Adapter
- C10** Screws
- C11** Brackets
- C12** Lever
- C13** Detergent kit
- C14** Wheels
- C15** Lubricating grease tube

### Safety devices

- Starter device (H)  
The starter device prevents accidental use of the appliance.



#### **Warning - danger!**

**Do not tamper with or adjust the safety valve setting.**

- Safety valve and/or pressure limiting valve.  
The safety valve is also a pressure limiting valve. When the gun trigger is released, the valve opens and the water recirculates through the pump inlet or is discharged onto the ground.
- Thermostat valve (**D1** where fitted) If the water temperature exceeds the temperature set by the manufacturer, the thermostat valve discharges the hot water and draws in an amount of cold water equal to the amount of water discharged, until the correct temperature is restored.
- Safety catch (**D**): prevents accidental spraying of water.
- Overload cutout: stops the appliance in case of overload.

## INSTALLATION (FIG.2)/PAGE 3

### Assembly



#### **Warning - danger!**

**All installation and assembly operations must be performed with the appliance disconnected from the mains power supply.**

The assembly sequence is illustrated in fig.2.

### Fitting the pressure release caps (on models with this feature)

To prevent oil leaks, the appliance is delivered with the oil intakes sealed with red caps which must be replaced with the pressure release caps supplied.

### Fitting the rotating nozzle

(For models with this feature).

The rotating nozzle kit delivers greater washing power.

Use of the rotating nozzle may cause a reduction in pressure of 25% compared to the pressure obtained with the adjustable nozzle. However, the rotating nozzle kit delivers greater washing power due to the rotation of the water jet.

### Electrical connection



#### **Warning - danger!**

**Check that the electrical supply voltage and frequency (V-Hz) correspond to those specified on the data plate (fig.2).**

#### *Use of extension cables*

Use cables and plugs with "IPX5" protection level. The cross-section of the extension cable should be proportionate to its length; the longer it is, the greater its cross-section should be. See table 1.

### Water supply connection



#### **Warning - danger!**

**Only clean or filtered water should be supplied to the appliance. The flow rate of the water inlet tap should be equal to the pump flow rate.**

Place the appliance as close to the water supply system as possible.

#### *Connection points*

- Water outlet (OUTLET)
- Water inlet with filter (INLET)

#### *Connection to the mains water supply*

The appliance may only be connected directly to the mains drinking water supply if the supply hose is fitted with a backflow preventer valve as per current regulations in force. Make sure that the hose is at least Ø 13 mm, that it is reinforced and that it is not more than 25 m long.

#### *Suction of water from open containers*

- 1) Screw the inlet hose with filter to the water INLET and insert it down to the bottom of the container.
- 2) Vent the air from the appliance:
  - a) Unscrew the lance.
  - b) Start the appliance and keep the gun open until there are no air bubbles in the water flowing out.
- 3) Switch the appliance off and screw the lance back on.

N.B.: the maximum suction height is 0.5 m. The suction hose should be filled before use.

## ADJUSTMENTS (FIG.3)/PAGE 4

### Adjusting the spray nozzle (for models with this feature)

Water flow is adjusted by regulating the nozzle (**E**).

### Adjusting the detergent

To deliver detergent at the correct pressure, set the nozzle (**E**) (where fitted) on "■" or fit the detergent kit (**C13**) (where available) as shown.

The quantity of detergent delivered is adjusted using the regulator (**F**).

### Adjusting the working pressure (on models with this feature)

The regulator (**G**) is used to adjust the working pressure. The pressure is shown on the pressure gauge (where fitted).

## INFORMATION ON USE OF THE APPLIANCE (FIG.4)/PAGE 4

### Controls

- Starter device (H).

Set the starter switch on (ON/I) to:

- start the motor (in models without TSS device);
- set the motor ready to start (in models with TSS device).

If there is a pilot light on the starter device, it should light up.

Set the starter device switch on (OFF/0) to stop the appliance.

If there is a pilot light on the starter device, it should go out.

- Water jet control lever (I).



### **Warning - danger!**

**During operation the appliance must be positioned as shown in fig. 4 on a firm, stable surface.**

### Start-up (see fig. 4)

- Turn on the water supply tap fully.
- Release the safety catch (D).
- Depress the gun trigger for a few seconds and start up the appliance using the starter device (ON/I).



### **Warning - danger!**

**Before starting up the appliance check that it is receiving water correctly; use of the appliance without water will damage it. Do not cover the ventilation grilles when the appliance is in use.**

**TSS models** - In TSS models with automatic delivery flow cut-off system:

- when the gun trigger is **released** the dynamic pressure automatically cuts out the motor;
- when the gun trigger is **depressed** the automatic drop in pressure starts the motor and the pressure is restored after a very slight delay;
- if the TSS is to function correctly, all gun trigger **releasing** and **depressing** operations must be **at least 4-5 seconds apart**.

**To prevent damage to the appliance, do not allow it to operate dry and check that it is properly supplied with water.**

**For models without TSS, to prevent damage to the appliance due to an increase in water temperature, do not cut off the jet of water for more than 5 minutes with the appliance running.**

### Stopping

- Set the starter device switch on (OFF/0).

- Depress the gun trigger and discharge the residual pressure inside the pipes.
- Engage the safety catch (D).

### Restarting

- Release the safety catch (D).
- Depress the gun trigger and discharge the residual air inside the pipes.
- Set the starter device on (ON/I).

### Storage

- Turn off the water supply tap.
- Discharge the residual pressure from the gun until all the water has come out of the appliance.
- Switch the appliance off (OFF/0).
- Remove the plug from the socket.
- Drain and wash out the detergent tank at the end of the working session. To wash out the tank, use clean water instead of the detergent.
- Engage the gun safety catch (D).

### Refilling and using detergent

**The detergent must be delivered using the accessories and by the procedures described in point 7.3.**

Use of a high pressure hose longer than the one originally supplied with the appliance, or the use of an additional hose extension, may reduce or completely halt the suction of detergent.

Fill the tank (B6) with highly biodegradable detergent.

### Recommended cleaning procedure

Dissolve dirt by applying the detergent mixed with water to the surface while still dry.

When dealing with vertical surfaces work from the bottom upwards.

Leave the detergent to act for 1-2 minute but do not allow the surface to dry. Starting from the bottom, use the high pressure jet at a minimum distance of 30 cm. Do not allow the rinse water to run onto unwashed surfaces.

In some cases, scrubbing with brushes is needed to remove dirt.

High pressure is not always the best solution for good cleaning results, since it may damage some surfaces. The finest adjustable nozzle jet setting or the rotating nozzle should not be used on delicate or painted parts, or on pressurised components (e.g. tyres, inflation valves, etc..).

Effective cleaning depends on both the pressure and volume of the water used, to the same degree.

## MAINTENANCE (FIG.5)/PAGE 5

Any maintenance operations not covered by this chapter should be carried out by an Authorised

Sales and Service Centre.



**Warning - danger!**

**Always disconnect the plug from the power socket before carrying out any work on the appliance.**

**Cleaning the nozzle**

- 1) Disconnect the lance from the nozzle.
- 2) Remove any dirt deposits from the nozzle hole using the tool (C1).

**Cleaning the filter**

Inspect the inlet filter (L) and detergent filter (if fitted) before each use, and clean in accordance with the instructions if necessary.

**Unjamming the motor** (on models with this feature)

In case of lengthy stoppages, limescale sediments may cause the motor to seize. To unjam the motor, turn the drive shaft with a tool (M).

**Refilling the oil** (for models with this feature)

Add oil through the intake hole to restore the correct level.

For oil characteristics, refer to the "Technical Data" table.

**End-of-season storage**

Treat the appliance with non-corrosive, non-toxic antifreeze before storing it away for winter.

Put the appliance in a dry place, protected from frost.

**STORAGE AND TRANSPORTATION  
(FIG. 5)/PAGE 5**

Store the accessories as shown in fig. 5.

Transport the machine as shown in fig. 5.

## TROUBLESHOOTING

Problem	Possible causes	Remedy
Pump does not reach working pressure	Nozzle worn	Replace nozzle
	Water filter fouled	Clean filter (L) (fig.5)
	Insufficient water supply	Turn on water supply tap fully
	Air being sucked into system	Check tightness of hose fittings
	Air in pump	Switch off the appliance and keep depressing and releasing the gun trigger until the water comes out in a steady flow. Switch the appliance back on again.
	Adjustable nozzle not positioned correctly	Set nozzle (E) on (+) setting (fig.3)
	Thermostatic valve tripped	Wait for correct water temperature to be restored
	Water being sucked from an open container from a height of more than 0.5 m.	Reduce the suction height.
Pump pressure drops during suddenly use	Water being sucked from an external tank	Connect appliance to the mains water supply
	Inlet water too hot	Reduce temperature
	Nozzle clogged	Clean nozzle (fig.5)
	Inlet filter (L) fouled	Clean filter (L) (fig.5)
Motor "buzzes" but fails to start	Power supply voltage too low	Check that the voltage of the mains power supply line is the same as that on the plate (fig.2)
	Voltage drop due to use of extension cable	Check characteristics of extension cable
	Appliance not used for a long period of time	Contact your nearest Authorised Service Centre
	Problems with TSS device	Contact your nearest Authorised Service Centre
Motor fails to start	No electrical power	Check that the plug is firmly in the socket and that the mains voltage supply is present (*)
	Problems with TSS device	Contact your nearest Authorised Service Centre
	Appliance not used for a long period of time	Using the tool (M) unjam the motor through the hole at the rear of the appliance (in models with this feature) (fig. 5)
Water leakages	Seals worn	Have the seals replaced at your nearest Authorised Service Centre
	Safety valve tripped and discharging	Contact an Authorised Service Centre
Appliance noisy	Water too hot	Reduce temperature (see technical data)
Oil leakages	Seals worn	Contact your nearest Authorised Service Centre
<i>TSS versions only:</i> appliance starts even with gun trigger released	High pressure system or pump circuit not watertight	Contact your nearest Authorised Service Centre
<i>TSS versions only:</i> no water delivery when gun trigger is depressed (with supply hose connected)	Nozzle clogged	Clean nozzle (fig.5)

Problem	Possible causes	Remedy
No detergent sucked in	Adjustable nozzle on high pressure setting	Set nozzle (E) on „  “ setting (fig.3)
	Detergent too dense	Dilute with water
	High pressure hose extension being used	Fit original hose
	Deposits or restriction in detergent circuit	Flush with clean water and eliminate any restrictions. If the problem persists, contact an Authorised Service Centre
Water escapes from thermostat valve	Water temperature inside pump head has exceeded max. rated value stated on nameplate	With appliance in operation, do not stop the water jet for more than 5 minutes at a time

(\* If the motor stops and does not restart during operation, wait 2-3 minutes before repeating the start-up procedure (**Overload cutout has been tripped**).  
If the problem recurs more than once, contact your nearest Authorised Service Centre.

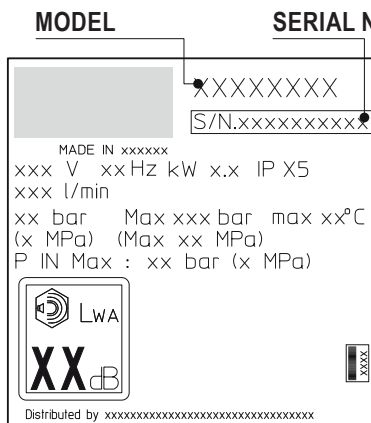

## Technical Data

Technical Data	Unit	PW 1400 S
Flow rate	l/min	5
Maximum flow rate	l/min	6.5
Pressure	MPa	7.4
Maximum pressure	MPa	11
Power	kW	1.4
Maximum inlet temperature	°C	50
Maximum inlet pressure	MPa	1
Gun repulsive force at maximum pressure	N	10.1
Pump oil type	kg	-
Protection class	-	II / 
Motor insulation	-	Class F
Motor protection	-	IPX5
Voltage	V/Hz	220-240 / 50/60
Maximum permitted electrical system impedance	Ω	-
Sound pressure level $L_{PA}$ (EN 60704-1)(K = 3 dB(A))	dB (A)	76
Sound power level $L_{WA}$ (EN 60704-1)(K=3 dB(A))	dB (A)	84
Appliance vibration (K = 1.5 m/s <sup>2</sup> ):	m/s <sup>2</sup>	2.74
Weight	kg	5.5

**Subject to technical modification!**

## HOW TO AVOID DAMAGING SURFACES

### WARNING

Using the appliance to wash tyres may damage the tyre and can be dangerous.

Never point the high pressure jet straight at the tyre.

Always use the appliance at the lowest pressure setting when cleaning in the vicinity of wheels and tyres.

Never use the “Turbo Lance” for washing any part of the vehicle.

For further information refer to section: “**Recommended cleaning procedure**”.



---

## WARRANTY

The validity of the warranty is in accordance with the relevant legislation in the country where the product is sold (unless otherwise stated by the producer).

The warranty covers materials, construction and conformity defects during the warranty period, during which time the manufacturer will replace defective parts and repair the product if not excessively worn, or replace it.

The warranty does not cover components subject to normal wear and tear (valve, piston, water gasket, oil gasket, springs, O-rings, accessories such as the hose, gun, brushes, wheels, etc.);

The warranty does not cover defects caused by or arising from:

- improper use, misuse, negligence,
- hire or professional use if the product has been sold for domestic use,
- failure to comply with the maintenance instructions provided in this manual,
- repair by unauthorised staff or centres,
- use of non-genuine parts or accessories,
- damage caused by transport, by dirt or foreign bodies, accidents,
- storage or warehousing problems.

Proof of purchase must be submitted to obtain warranty cover.

**For assistance, contact the point of sale where your appliance was purchased**

## CONSIGNES DE SÉCURITÉ

L'appareil que vous avez acheté est un produit à fort contenu technologique, fabriqué par l'un des plus grands spécialistes de nettoyeurs à haute pression sur le marché européen. Nous vous invitons à lire attentivement et à observer ces quelques lignes pour optimiser davantage ses performances. Pour le raccordement, l'utilisation et la maintenance de l'appareil, veuillez prendre toutes les précautions nécessaires à votre sécurité et à celle des personnes à proximité. Veuillez lire et respecter à la lettre les consignes de sécurité pour ne compromettre ni la santé ni la sécurité des personnes et pour éviter tout dégât matériel.

## ICÔNES ET SYMBOLES

Respecter les pictogrammes de sécurité et les symboles figurant sur l'appareil et dans ce manuel. Seuls les symboles concernant l'appareil acheté sont reproduits sur l'appareil et dans le manuel. S'assurer que les symboles et les pictogrammes de sécurité sur l'appareil sont lisibles et en bon état. Dans le cas contraire, les remplacer en respectant la position d'origine.

 Attention - Danger

 Lire attentivement ces instructions avant emploi.

 Icône E2 (si le symbole est présent sur fig. 1) - Elle indique que l'appareil est conçu pour un usage professionnel, c'est-à-dire pour les personnes qui ont de l'expérience, la connaissance technique, normative, législative et qui sont en mesure d'exécuter les opérations nécessaires à l'utilisation et à la maintenance de l'appareil. Cet appareil ne doit pas être utilisé par des personnes (enfants inclus) dont les capacités physiques, sensorielles ou mentales sont réduites, ou par des personnes sans expérience ni formation.

 Icône E3 (si le symbole est présent sur fig. 1) - Elle indique que l'appareil est conçu pour un usage non professionnel (domestique). Il peut être utilisé par des personnes aux capacités physiques, sensorielles ou mentales réduites, ou manquant d'expérience ou de connaissance, à partir du moment où elles sont surveillées ou ont reçu des explications permettant d'utiliser l'appareil en toute sécurité et comprennent les risques impliqués.

 Organes en mouvement. Ne pas toucher.

0 Position « arrêt » de l'interrupteur

I Position « marche » de l'interrupteur



Niveau de puissance acoustique garanti



Interdiction, avertit l'utilisateur que les réglementations nationales peuvent interdire le raccordement du produit au réseau d'eau potable.



Signal de danger, avertit l'utilisateur de ne pas diriger le jet d'eau vers les personnes, les animaux, les dispositifs électriques, ni vers l'appareil lui-même.



Classe d'isolation électrique II. L'appareil comporte une isolation renforcée ou une isolation double (uniquement si le symbole figure sur l'appareil).



Classe d'isolation I. L'appareil comporte un conducteur de protection extérieur (borne de terre) (uniquement si le symbole figure sur l'appareil).

**CE** Ce produit observe les directives européennes en vigueur.



Icône E1 - Elle indique l'obligation de **ne pas évacuer** l'appareil comme déchet urbain. Il peut être remis au distributeur au moment de l'achat d'un appareil neuf. Les parties électriques et électroniques de l'appareil ne doivent pas être réutilisées pour un usage impropre, car elles contiennent des substances dangereuses pour la santé.



Porter un casque de protection.



Porter un masque de protection.



Porter un appareil de protection respiratoire.



Porter des gants de protection.



Porter des chaussures de sécurité.



Porter une tenue de protection.

## CONSIGNES DE SÉCURITÉ/RISQUES RÉSIDUELS

### AVERTISSEMENTS : À NE PAS FAIRE

**ATTENTION.** NE PAS laisser les enfants utiliser l'appareil et veiller à ce qu'ils ne jouent pas avec.

**ATTENTION.** Les jets à haute pression peuvent être dangereux en cas d'utilisation incorrecte.

**ATTENTION.** NE PAS utiliser l'appareil avec des produits inflammables ou toxiques, ou avec tout liquide dont les caractéristiques sont incompatibles avec son mode d'opération. Il est interdit de faire



fonctionner l'appareil en atmosphère explosible ou potentiellement inflammable.

**ATTENTION.** DANGER D'EXPLOSION. NE PAS pulvériser de liquides inflammables.

**ATTENTION.** NE PAS diriger le jet d'eau vers les personnes ou les animaux.

**ATTENTION.** NE PAS diriger le jet d'eau vers l'appareil lui-même, des équipements électriques sous tension ou tout autre matériel électrique.

**ATTENTION.** NE PAS utiliser l'appareil si des personnes sont à portée du jet haute pression et sans équipement de protection.

**ATTENTION.** NE PAS diriger le jet d'eau dans sa direction ou dans la direction d'autres personnes dans le but de nettoyer des chaussures ou des vêtements.

**ATTENTION.** NE PAS utiliser l'appareil à l'extérieur par temps de pluie.

**ATTENTION.** L'appareil NE doit en aucun cas être laissé à un enfant ou à une personne incapable de s'en servir correctement.

**ATTENTION.** NE PAS toucher la prise mâle et/ou la prise de courant avec les mains mouillées.

**ATTENTION.** NE PAS utiliser l'appareil si le câble électrique est endommagé. Si le câble électrique est abîmé, le faire remplacer par le fabricant, par un centre d'assistance agréé ou par une personne de qualification similaire pour éviter un danger.

**ATTENTION.** NE PAS utiliser l'appareil si le câble d'alimentation ou des pièces importantes comme, par exemple, les protections, les tuyaux à haute pression, le pistolet, sont abîmés.

**ATTENTION.** NE PAS verrouiller le pistolet en position de marche.

**ATTENTION.** S'assurer que l'appareil comporte une plaquette signalétique. Si celle-ci est manquante, contacter le revendeur. Un appareil sans plaque NE doit PAS être utilisé, car il ne peut pas être identifié et représente donc un danger potentiel.

**ATTENTION.** NE PAS modifier ni dérégler la vanne de régulation ou les dispositifs de sécurité.

**ATTENTION.** NE PAS changer le diamètre d'origine de la buse.

**ATTENTION.** NE PAS tirer sur le CÂBLE ÉLECTRIQUE pour déplacer l'appareil.

**ATTENTION.** Faire en sorte qu'aucun véhicule ne roule sur le tuyau haute pression.

**ATTENTION.** NE PAS tirer sur le tuyau haute pression pour déplacer l'appareil.

**ATTENTION.** Le jet haute pression est potentiellement dangereux lorsqu'il est dirigé vers des pneus, des valves de pneu ou autres objets pressurisés. Ne pas utiliser la buse rotative, et garder une distance d'au moins 30 cm par rapport aux pneus.

**ATTENTION.** Il est interdit d'utiliser des accessoires qui ne sont ni d'origine ni spécifiques pour le modèle. Toute modification entraîne l'invalidation de la déclaration de conformité et décharge le fabricant de toute responsabilité civile et pénale.

### AVERTISSEMENTS : À FAIRE

**ATTENTION.** Toutes les pièces conductrices DOIVENT ÊTRE PROTÉGÉES contre les jets d'eau.

**ATTENTION.** Conformément à la norme CEI 60364-1, faire appel à un électricien qualifié pour les branchements électriques de l'appareil. Il est recommandé d'installer un disjoncteur différentiel qui coupe l'alimentation électrique de l'appareil si le courant de fuite à la terre excède 30 mA pendant 30 ms, ou un dispositif qui garantit la mise à la terre.

**ATTENTION.** LORS du démarrage, l'appareil peut créer des interférences avec l'alimentation électrique.

**ATTENTION.** Le fonctionnement avec disjoncteur différentiel offre une protection individuelle supplémentaire (30 mA).

**ATTENTION.** Sur les modèles sans prise mâle, l'installation doit être confiée à un personnel qualifié.

**ATTENTION.** Utiliser uniquement les rallonges électriques autorisées de section appropriée.

**ATTENTION.** Déconnecter toujours l'appareil de l'alimentation électrique avant de le laisser sans surveillance.



**ATTENTION.** Le jet haute pression peut faire rebondir les objets. Porter tous les équipements de protection individuelle (EPI) nécessaires pour travailler en sécurité.

**ATTENTION.** DÉCONNECTER l'appareil (en le débranchant de la prise) avant toute manipulation de nettoyage et d'entretien.

**ATTENTION.** Veiller à toujours TENIR le pistolet fermement avant d'appuyer sur la gâchette, afin de contrecarrer le recul lors de la mise en route.

**ATTENTION.** RESPECTER les réglementations locales des autorités de l'eau en matière de connexion de ce type d'appareil aux canalisations. Selon la norme CEI 60335-2-79, l'appareil ne peut être raccordé directement au réseau public de distribution de l'eau potable que si, dans la tuyauterie d'alimentation, est installé un clapet anti-retour de type BA conforme à la norme EN 12729 avec système de vidange incorporé. Le clapet anti-retour peut être acheté chez le fabricant.

**ATTENTION.** L'eau ayant circulé dans un dispositif anti-refoulement est considérée comme non potable.

**ATTENTION.** Toute opération de maintenance et/ou de réparation des composants électriques DOIT être effectuée par un personnel qualifié.

**ATTENTION.** Avant de débrancher le tuyau, DÉCHARGER la pression résiduelle.

**ATTENTION.** Avant chaque utilisation et de manière régulière, VÉRIFIER que les vis sont bien serrées et que toutes les pièces sont en bon état. S'assurer qu'aucune pièce n'est usée ou cassée.

**ATTENTION.** N'UTILISER que des détergents compatibles avec le revêtement du tuyau haute pression / câble électrique.

**ATTENTION.** Les personnes et les animaux DOIVENT RESTER à une distance de 15 m au moins.

**ATTENTION.** Cet appareil a été conçu pour être utilisé avec le détergent fourni ou préconisé par le fabricant. L'utilisation de tout autre détergent ou produit chimique peut rendre l'utilisation de l'appareil dangereuse.

**ATTENTION.** Éviter tout contact du détergent avec la peau et surtout avec les yeux !  
En cas de contact avec les yeux, rincer abondamment sous le robinet et consulter immédiatement un médecin !

**ATTENTION.** Les tuyaux à haute pression, les raccords et les joints sont tous importants pour permettre le fonctionnement sécurisé de l'appareil. Utiliser uniquement les tuyaux à haute pression, les raccords et les joints préconisés par le fabricant.

**ATTENTION.** Utiliser uniquement des pièces de rechange d'origine fournies ou approuvées par le fabricant pour éviter que l'appareil ne devienne dangereux.

**ATTENTION.** Utiliser une rallonge inadaptée peut être dangereux. Si vous devez utiliser une rallonge, celle-ci doit être spécifiquement conçue pour une utilisation en extérieur. La connexion entre le câble et la rallonge doit rester au sec et à distance du sol. C'est pourquoi il est recommandé d'utiliser un enrouleur de rallonge permettant de garder la prise à au moins 60 mm au-dessus du sol.

**ATTENTION.** Éteindre et débrancher l'appareil avant de le ranger, de le transporter et d'effectuer toute opération de montage, de nettoyage, de réglage et de maintenance.

**ATTENTION.** Emboîter le déboucheur de canalisations jusqu'au repère rouge avant d'allumer l'appareil.

## INFORMATIONS GÉNÉRALES (FIG.1)/ PAGE 2

### Utilisation du manuel

Ce manuel fait partie intégrante de l'appareil et doit

être conservé pour pouvoir être consulté en cas de besoin. Le lire attentivement avant l'installation/ utilisation. En cas de cessions, l'ancien propriétaire doit remettre le manuel au nouveau propriétaire.

### Emballage

L'appareil est livré partiellement démonté, dans un emballage en carton.

Son contenu est représenté sur la fig.1.

#### Documentation fournie

- A1** Manuel d'utilisation et d'entretien
- A2** Consignes de sécurité
- A3** Déclaration de conformité
- A4** Règles de garantie

### Élimination de l'emballage

Les matériaux de l'emballage ne sont pas dangereux pour l'environnement. Cependant, ils doivent être recyclés ou éliminés conformément aux normes en vigueur dans le pays d'utilisation.

## INFORMATIONS TECHNIQUES (FIG.1)/PAGE 2

### Domaine d'utilisation

Cet appareil a été conçu pour laver les véhicules, voitures et bateaux privés, les bâtiments, etc. avec de l'eau claire et des détergents chimiques biodégradables pour enlever la saleté tenace.

Il peut être utilisé pour laver les moteurs uniquement si l'eau sale est évacuée selon les normes en vigueur.

- Température de l'eau en entrée : **voir plaquette signalétique de l'appareil.**
- Pression de l'eau en entrée : **min. 0,1 MPa - max. 1 MPa.**
- Température ambiante de fonctionnement : **supérieure à 0 °C.**

L'appareil est conforme aux normes CEI 60335-1 et CEI 60335-2-79.

### Opérateur

Pour identifier l'opérateur chargé de l'usage de l'appareil (professionnel ou non professionnel), voir l'icône représentée sur la fig.1.

### Pièces principales

- B2** Lance
- B3** Pistolet avec loquet
- B4** Câble électrique avec prise mâle (si prévu)
- B5** Tuyau haute pression
- B6** Réservoir de détergent (si prévu)
- B7** Bouchon huile (si prévu)
- E** Buse
- F** Régulateur détergent (si prévu)
- G** Régulateur de pression (si prévu)

**L** Filtre à eau

*Accessoires (si prévus avec la marchandise - voir fig.1)*

- C1** Aiguille de nettoyage de la buse
- C2** Buse rotative
- C3** Poignée
- C4** Brosse
- C5** Enrouleur
- C6** Kit aspiration eau
- C7** Déboucheur de canalisations
- C8** Kit brosse grandes surfaces
- C9** Adaptateur
- C10** Vis
- C11** Supports
- C12** Gâchette
- C13** Kit détergent
- C14** Roues
- C15** Tube de graisse lubrifiant

**Dispositifs de sécurité**

- Dispositif de mise en marche (**H**)  
Le dispositif de mise en marche évite que l'appareil ne soit actionné accidentellement.

**Attention - danger !**

**Ne pas modifier ni dérégler la soupape de sécurité.**

- Soupape de sécurité et/ou soupape régulatrice de pression.  
La soupape de sécurité sert aussi à limiter la pression. Lorsque la gâchette est relâchée, la soupape s'ouvre et l'eau circule par l'aspiration de la pompe ou est évacuée au sol.
- Robinet thermostatique (**D1** si prévu)  
Si la température de l'eau dépasse la température prévue par le fabricant, le robinet thermostatique évacue l'eau chaude et aspire une quantité d'eau froide égale à l'eau évacuée jusqu'au rétablissement de la bonne température.
- Loquet (**D**) : évite que la gâchette ne soit actionnée accidentellement.
- Protection thermique : en cas de surcharge, la protection thermique arrête le moteur de l'appareil.

**INSTALLATION (FIG.2)/PAGE 3****Montage****Attention - danger !**

**Éteindre et débrancher l'appareil avant toute opération d'installation et de montage.**

Pour la séquence de montage, voir **fig.2**.

**Montage des bouchons de purge (si prévu)**

Pour éviter les fuites d'huile, au moment de la livraison, les orifices de remplissage de l'huile sont fermés par des bouchons de couleur rouge qui doivent être remplacés par les bouchons de purge fournis.

**Montage de la buse rotative**

(Pour les modèles qui en sont équipés)

Le kit buse rotative augmente la puissance de lavage.

L'utilisation de la buse rotative peut entraîner une baisse de la pression de 25% par rapport à la pression obtenue avec la buse réglable.

Quoi qu'il en soit, son utilisation augmente la puissance de lavage par l'effet rotatif transmis au jet d'eau.

**Branchement électrique****Attention - danger !**

**Vérifier la tension et la fréquence de la prise (V-Hz). Elles doivent correspondre à la tension et à la fréquence indiquées sur la plaque signalétique de l'appareil (fig.2).**

*Utilisation d'une rallonge*

Les câbles et les prises mâles doivent avoir un indice de protection « IPX5 ». La section d'une rallonge doit être proportionnée à sa longueur. Plus elle est longue, plus la section doit être grande. Voir tableau I.

**Raccordement au réseau d'eau****Attention - danger !**

**Aspirer uniquement de l'eau filtrée ou propre. Le robinet du réseau d'eau doit garantir un débit égal à celui de la pompe.** Placer l'appareil le plus près possible du point de raccordement au réseau d'eau.

*Raccords*

- Sortie eau (OUTLET)
- Entrée eau avec filtre (INLET)

*Raccordement au réseau public d'eau potable*

L'appareil ne peut être raccordé directement au réseau public de distribution de l'eau potable que si, dans la tuyauterie d'alimentation, est installé un clapet anti-retour conforme aux normes en vigueur avec système de vidange incorporé. Utiliser impérativement un tuyau renforcé d'au moins 13 mm de diamètre et de moins de 25 m de long.

*Aspiration d'eau depuis un récipient ouvert*

- 1) Visser le tuyau d'aspiration avec filtre sur l'arrivée d'eau (INLET), puis déposer son extrémité sur le fond du récipient.

- 2) Purger l'appareil :
  - a) Dévisser la lance.
  - b) Mettre l'appareil en marche et appuyer sur la gâchette du pistolet jusqu'à ce qu'il n'y ait plus de bulles d'air dans l'eau qui s'écoule.
- 3) Éteindre l'appareil et revisser la lance.

Remarque : la hauteur d'aspiration maximale est de 0,5 m. Il est recommandé de remplir le tuyau d'aspiration avant emploi.

## RÉGLAGES (FIG.3)/PAGE 4

### Réglage de la buse (si prévu)

Tourner la buse (E) pour ajuster le jet d'eau.

### Réglage de la distribution de détergent

Pour pulvériser le détergent à la bonne pression, mettre la buse (E) (si prévue) en position «■» ou monter le kit détergent (C13) (si prévu) comme montré sur la figure.

Utiliser le régulateur (F) pour doser la quantité de détergent (si prévu).

### Réglage de la pression de travail (si prévu)

Utiliser le régulateur (G) pour ajuster la pression de travail. La pression est mesurée par le manomètre (si présent).

## UTILISATION (FIG.4)/PAGE 4

### Commandes

- Dispositif de mise en marche (H).
- Mettre le dispositif de mise en marche en pos. (ON/I) pour :
- a) démarrer le moteur (pour les modèles sans système d'arrêt total/TSS) ;
  - b) préparer le moteur pour son fonctionnement (pour les modèles avec système d'arrêt total/TSS).

Si le dispositif de mise en marche comporte un voyant, celui-ci doit s'allumer.

Mettre le dispositif de mise en marche en pos. (OFF/0) pour éteindre le nettoyeur.

Si le dispositif de mise en marche comporte un voyant, celui-ci doit s'éteindre.

- Gâchette du pistolet (I).



### **Attention - danger !**

**L'appareil doit fonctionner sur une surface plane et stable, dans la position indiquée sur la fig.4.**

### Mise en marche (voir fig.4)

- 1) Ouvrir complètement le robinet d'arrivée d'eau.
- 2) Déverrouiller le loquet (D).
- 3) Appuyer sur la gâchette du pistolet pendant quelques secondes et mettre en marche l'appareil par le dispositif de mise en marche (ON/I).



### **Attention - danger !**

**Avant de faire fonctionner l'appareil, s'assurer qu'il est raccordé à l'eau. Tout fonctionnement à sec l'endommagerait. Pendant le fonctionnement, ne pas couvrir les grilles d'aération.**

Modèles TSS - Sur les modèles TSS, avec interruption automatique du refoulement :

- **en relâchant la gâchette** du pistolet, la pression dynamique coupe automatiquement le moteur électrique ;
- **en appuyant sur la gâchette** du pistolet, la chute de pression fait démarrer automatiquement le moteur et la pression se reforme avec un tout petit retard ;
- pour que le système d'arrêt total (TSS) puisse fonctionner correctement, **au moins 4÷5 secondes doivent s'écouler** entre la **pression** et le **relâchement** de la gâchette, et vice versa.

**Pour ne pas endommager l'appareil, éviter de le faire fonctionner à sec et s'assurer qu'il est toujours raccordé correctement à l'eau.**

**Pour les modèles sans système d'arrêt total (TSS), ne pas interrompre le jet d'eau pendant plus de 5 minutes pour éviter que la hausse de température de l'eau puisse endommager l'appareil.**

### Arrêt

- 1) Mettre le dispositif de mise en marche en pos. (OFF/0).
- 2) Appuyer sur la gâchette du pistolet et décharger la pression à l'intérieur des tuyauteries.
- 3) Verrouiller le loquet (D).

### Remise en marche

- 1) Déverrouiller le loquet (D).
- 2) Appuyer sur la gâchette du pistolet et décharger l'air à l'intérieur des tuyauteries.
- 3) Mettre le dispositif de mise en marche en pos. (ON/I).

### Mise hors service

- 1) Fermer le robinet de l'eau.
- 2) Appuyer sur la gâchette du pistolet pour décharger la pression résiduelle et pour évacuer l'eau contenue dans l'appareil.
- 3) Éteindre l'appareil (OFF/0).
- 4) Débrancher l'appareil de la prise.
- 5) Vider et nettoyer le réservoir de détergent à la fin de la séance de travail. Pour laver le réservoir, utiliser de l'eau claire plutôt que du détergent.
- 6) Verrouiller le loquet (D) du pistolet.

**Utilisation du détergent**

**La pulvérisation du détergent doit se faire avec les accessoires selon les instructions figurant au point 7.3.**

L'utilisation d'un tuyau haute pression plus long que le tuyau d'origine ou l'utilisation d'une rallonge supplémentaire peut diminuer ou arrêter complètement l'aspiration du détergent.

Remplir le réservoir (B6) avec un détergent biodégradable.

**Conseils pour un bon lavage**

Dissoudre la saleté en appliquant au préalable le mélange d'eau et de détergent sur la surface encore sèche.

Dans le cas des surfaces verticales, le nettoyage s'effectue de bas en haut. Laisser agir pendant 1÷2 minutes, mais sans attendre qu'il sèche. Nettoyer avec le jet haute pression, à partir du bas, en gardant une distance minimale de 30 cm. Éviter que l'eau de rinçage coule sur les surfaces non lavées. Dans certains cas, l'action mécanique des brosses est nécessaire pour enlever les saletés tenaces.

Le jet haute pression n'est pas toujours la meilleure solution pour un bon lavage, car il peut endommager certaines surfaces. Il est recommandé de ne pas utiliser le jet fin de la buse réglable ni la buse rotative sur des pièces fragiles ou recouvertes de peintures, ou sur des objets pressurisés (ex. pneumatiques, valves de pneu, etc.).

L'efficacité du lavage dépend à la fois de la pression et du volume d'eau utilisé, au même degré.

**MAINTENANCE (FIG.5)/PAGE 5**

Ne pas essayer d'effectuer des opérations de maintenance autres que les opérations décrites dans ce chapitre. Toute autre opération doit être effectuée auprès d'un revendeur agréé avec service après-vente.



**Attention - danger !**

**Avant toute intervention sur l'appareil, le débrancher de la prise de courant.**

**Nettoyage de la buse**

- 1) Dévisser la lance sur le pistolet.
- 2) Enlever toutes les saletés déposées dans le trou de la buse à l'aide de l'aiguille de nettoyage (C1).

**Nettoyage du filtre**

Vérifier le filtre d'aspiration (L) et le filtre détergent (si prévu) avant chaque utilisation et, si nécessaire, les nettoyer comme indiqué.

**Déblocage du moteur (si prévu)**

En cas d'arrêts prolongés, des dépôts de calcaires peuvent provoquer le blocage du moteur. Pour

débloquer le moteur, tourner l'arbre moteur avec l'outil (M).

**Appoint huile (si prévu)**

Faire l'appoint en huile par l'orifice de remplissage pour rétablir le bon niveau.

Pour les caractéristiques de l'huile, voir le tableau « données techniques ».

**Remisage d'hiver**

Avant ce remisage, faire fonctionner l'appareil avec du liquide antigel non agressif et non toxique.

Ranger l'appareil dans un endroit sec et à l'abri du gel.

**STOCKAGE ET TRANSPORT (FIG.5)/PAGE 5**

Stocker les accessoires comme indiqué sur la fig.5.

Transporter l'appareil comme indiqué sur la fig.5.

## DÉPANNAGE

Problèmes	Causes possibles	Solutions
La pompe n'atteint pas la pression requise	Buse usée	Remplacer la buse
	Filtre à eau sale	Nettoyer le filtre (L) (fig.5)
	Alimentation en eau insuffisante	Ouvrir complètement le robinet
	Aspiration d'air	Contrôler les raccords
	Air dans la pompe	Éteindre l'appareil, puis appuyer sur la gâchette du pistolet jusqu'à ce que sorte un jet continu. Rallumer.
	Mauvais réglage de la buse	Mettre la buse (E) en position (+) (fig.3)
	Intervention du robinet thermostatique	Attendre que l'eau atteigne la bonne température
	Hauteur d'aspiration depuis le récipient ouvert supérieure à 0,5 m	Diminuer la hauteur d'aspiration
La pompe a des fortes fluctuations de pression	Aspiration de l'eau depuis un réservoir extérieur	Raccorder l'appareil au réseau d'eau
	Température de l'eau en entrée trop élevée	Diminuer la température
	Buse bouchée	Nettoyer la buse (fig.5)
	Filtre d'aspiration (L) sale	Nettoyer le filtre (L) (fig.5)
Le moteur vrombit mais ne se met pas en marche	Tension de réseau insuffisante	Contrôler que la tension de réseau correspond à celle de la plaque signalétique (fig.2)
	Baisse de tension causée par la rallonge	Vérifier les caractéristiques de la rallonge
	Arrêt prolongé de l'appareil	Contacteur le Centre d'assistance technique agréé
	Défaillances du système d'arrêt total (TSS)	Contacteur le Centre d'assistance technique agréé
Le moteur électrique ne démarre pas	Manque de tension	Vérifier la présence de tension dans le réseau et contrôler que la prise mâle est bien introduite dans la prise (*)
	Défaillances du système d'arrêt total (TSS)	Contacteur le Centre d'assistance technique agréé
	Appareil immobilisé depuis longtemps	Par le trou arrière, débloquer le moteur avec l'outil (M) (pour les modèles qui en sont équipés) (fig. 5)
Fuites d'eau	Joints d'étanchéité usés	Remplacer les joints auprès d'un Centre d'assistance technique agréé
	Intervention soupape de sécurité à échappement libre	Contacteur le Centre d'assistance technique agréé
Bruit excessif	Température de l'eau trop élevée	Diminuer la température (voir données techniques)
Fuites d'huile	Joints d'étanchéité usés	Contacteur le Centre d'assistance technique agréé
<i>Uniquement pour TSS</i> : l'appareil se met en marche bien que la gâchette du pistolet soit relâchée	Mauvaise étanchéité dans le circuit haute pression ou dans le circuit de la pompe	Contacteur le Centre d'assistance technique agréé
<i>Uniquement pour TSS</i> : en appuyant sur la gâchette du pistolet, l'eau ne sort pas (avec tuyau d'alimentation raccordé)	Buse bouchée	Nettoyer la buse (fig.5)

Problèmes	Causes possibles	Solutions
Le détergent n'est pas aspiré	Buse réglable en position haute pression	Mettre la buse (E) en position «  » (fig.3)
	Détergent trop dense	Diluer avec de l'eau
	Utilisation de rallonges tuyau haute pression	Remettre le tuyau d'origine
	Circuit du détergent encrassé ou étranglé	Rincer avec de l'eau propre et éliminer les étranglements éventuels. Si le problème persiste, consulter un Centre d'assistance technique agréé.
Fuite d'eau par le robinet thermostatique	La température de l'eau à l'intérieur de la tête de pompe a dépassé la valeur maximale indiquée sur la plaquette signalétique	Pendant le fonctionnement de l'appareil, ne pas interrompre le jet d'eau pendant plus de 5 minutes

(\* ) Si le moteur s'arrête soudainement pendant le fonctionnement et ne repart pas, attendre 2-3 minutes avant de tenter de nouveau la mise en marche (**Intervention de la protection thermique**). Si ce problème se répète plus d'une fois, contacter le Centre d'assistance technique agréé.

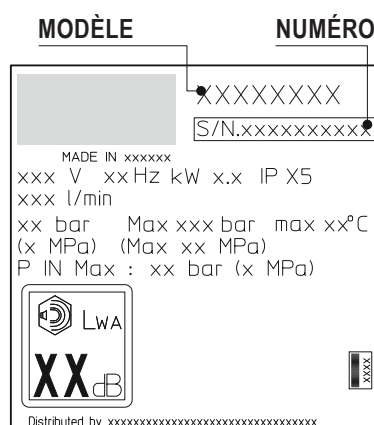

### Données techniques

Données techniques	Unité	PW 1400 S
Débit	l/min	5
Débit maximal	l/min	6,5
Pression	MPa	7,4
Pression maximale	MPa	11
Puissance	kW	1,4
Température eau d'alimentation maximale	°C	50
Pression maximale eau d'alimentation	MPa	1
Force de recul du pistolet avec pression maximale	N	10,1
Type d'huile pompe	kg	-
Classe de protection	-	II / 
Classe d'isolation du moteur	-	Classe F
Indice de protection du moteur	-	IPX5
Tension	V/Hz	220-240 / 50-60
Impédance de réseau maximale admissible	Ω	-
Niveau de pression acoustique L <sub>PA</sub> (EN 60704-1) (K = 3 dB(A))	dB (A)	76
Niveau de puissance acoustique L <sub>WA</sub> (EN 60704-1) (K = 3 dB(A))	dB (A)	84
Vibrations de l'appareil (K = 1,5 m/s <sup>2</sup> ) :	m/s <sup>2</sup>	2,74
Poids	kg	5,5

**Sous réserve de modifications techniques !**

## COMMENT NE PAS ABÎMER LES SURFACES

  ATTENTION

Le jet haute pression peut abîmer les pneus et représenter un danger.

Ne pas diriger le jet haute pression directement vers le pneu.

Choisir toujours la pression la plus basse pour nettoyer près des roues et des pneus.

Ne jamais utiliser la « lance turbo » pour laver une partie quelconque du véhicule.

Pour plus d'informations, lire le paragraphe : « **Conseils pour un bon lavage** ».



---

## GARANTIE

La validité de la garantie est régie par la législation en vigueur dans le pays dans lequel le produit est commercialisé (sauf indication contraire du fabricant).

Si le produit est défectueux par suite d'un défaut de matériel, d'un vice de construction ou pour non-conformité pendant la période de validité de la garantie, le fabricant assure le remplacement des pièces reconnues défectueuses, ainsi que la réparation des produits s'ils sont raisonnablement usés ou leur remplacement. La garantie ne couvre pas les composants sujets à usure normale (soupape, piston, joint d'étanchéité, joint d'huile, ressorts, joints toriques accessoires comme tuyaux, pistolet, brosses, roues, etc.)

La garantie ne couvre pas les défauts causés par :

- utilisation anormale, utilisation non admise ou négligence,
- location ou utilisation professionnelle si le nettoyeur est à usage domestique.
- inobservation des normes de maintenance prévues dans le manuel,
- réparations effectuées par du personnel ou des centres de réparation non agréés,
- utilisation de pièces de rechange ou d'accessoires qui ne sont pas d'origine,
- dommages causés par le transport, par des objets ou des substances étrangères, sinistre,
- problèmes d'emmagasinage ou de stockage.

La preuve d'achat est nécessaire pour activer la garantie.

**Pour assistance, contacter le revendeur.**



## INSTRUÇÕES PARA A SEGURANÇA

A máquina que adquiriu é um produto de elevado conteúdo tecnológico realizado por uma das mais experientes empresas europeias no setor das lavadoras a alta pressão. Para obter o máximo em termos de desempenho, fornecemos aqui algumas instruções que devem ser lidas atentamente e respeitadas sempre que o aparelho for utilizado. Durante as operações de ligação, uso e manutenção da máquina, adote todas as precauções possíveis para salvaguardar a integridade física sua e das pessoas que se encontram nas proximidades imediatas da máquina. Leia atentamente e respeite as prescrições de segurança porque, se descuidadas, podem colocar em risco a saúde e a segurança das pessoas ou provocar danos económicos.

## AVISOS DE INFORMAÇÃO

Respeite os avisos das placas e dos símbolos aplicados na máquina e reproduzidos nestas instruções.

Na máquina e no manual estão presentes apenas os símbolos aplicáveis à máquina adquirida. Verifique se os símbolos e placas aplicados na máquina estão sempre íntegros e legíveis; caso contrário, substitua-os aplicando-os na posição original.

 **ATENÇÃO** - Perigo

 Leia atentamente estas instruções antes de utilizar o aparelho.

 Ícone E2 (se o símbolo estiver presente na fig. 1) - Indica que a máquina destina-se a uso profissional, ou seja, a pessoas que tenham experiência, conhecimentos técnicos, conhecimento das normas e da legislação, e que sejam capazes de realizar as operações necessárias para usar e fazer a manutenção da máquina. Esta máquina não deve ser utilizada por pessoas (incluindo as crianças) com capacidades mentais, sensoriais ou físicas reduzidas ou sem experiência ou discernimento.

 Ícone E3 (se o símbolo estiver presente na fig. 1) - Indica que a máquina destina-se a uso não profissional (doméstico). Pode ser utilizada por pessoas com capacidades mentais, sensoriais ou físicas reduzidas, ou sem experiência ou discernimento, se as mesmas forem mantidas sob vigilância ou se tiverem recebido instruções sobre a utilização segura da máquina e compreenderem os riscos que tal utilização acarreta.

 Órgãos em movimento. Não tocar.

 Posição de interruptor desligado

 Posição de interruptor ligado



Nível de pressão acústica garantido



Proibição: assinala ao utilizador que existe a possibilidade de as normas nacionais proibirem a conexão do produto à rede de distribuição de água potável.



Sinal de perigo: avisa o utilizador de que não deve dirigir o jato de água contra pessoas, animais, equipamentos elétricos ou contra o próprio produto.



Este produto pertence à classe de isolamento II. Isso significa que possui um isolamento reforçado ou um isolamento duplo (somente se o símbolo estiver presente na máquina).



Este produto pertence à classe de isolamento I. Isso significa que está equipado com um condutor de proteção de ligação à terra (somente se o símbolo estiver presente na máquina).

 Este produto cumpre os requisitos das diretivas europeias aplicáveis em matéria.



Ícone E1 - Indica que é **proibido eliminar** a máquina como lixo doméstico; ela pode ser restituída ao distribuidor aquando da compra de uma nova máquina. As partes elétricas e eletrónicas que constituem a máquina não devem ser reutilizadas para usos impróprios porque contêm substâncias nocivas para a saúde.



Utilizar protetores auriculares.



Utilizar máscara de proteção.



Utilizar equipamentos de proteção das vias respiratórias.



Utilizar luvas de proteção.



Utilizar calçados de segurança.



Utilizar vestuário de proteção.

## PRESCRIÇÕES DE SEGURANÇA/ RISCOS RESIDUAIS

### ADVERTÊNCIAS: O QUE NÃO FAZER

**ATENÇÃO.** NÃO deixe que as crianças usem a máquina e mantenha-as sob vigilância para se certificar de que não brinquem com ela.

**ATENÇÃO.** Os jatos de alta pressão podem ser perigosos se forem utilizados de forma imprópria.

**ATENÇÃO.** NÃO utilize a máquina com fluidos inflamáveis, tóxicos ou com características não compatíveis com o funcionamento correto da própria máquina. É proibido utilizar a máquina em atmosfera potencialmente inflamável ou explosiva.

**ATENÇÃO.** PERIGO DE EXPLOSÃO. NÃO borrife líquidos inflamáveis.

**ATENÇÃO.** NÃO dirija o jato de água contra pessoas ou animais.

**ATENÇÃO.** NÃO dirija o jato de água contra a própria máquina, partes elétricas ou em direção de outras aparelhagens elétricas.

**ATENÇÃO.** NÃO utilize a máquina dentro do raio no qual se encontram pessoas que não estão a usar vestuário de proteção.

**ATENÇÃO.** NÃO dirija o jato contra si ou contra outras pessoas para limpar roupas ou calçados.

**ATENÇÃO.** NÃO utilize a máquina ao ar livre em caso de chuva.

**ATENÇÃO.** A máquina NÃO pode ser acionada por crianças, pessoas incapazes ou por quem não tiver lido e compreendido as instruções.

**ATENÇÃO.** NÃO toque na ficha e/ou na tomada com as mãos molhadas.

**ATENÇÃO.** NÃO utilize a máquina com o cabo elétrico avariado. Se o cabo elétrico estiver danificado, deverá ser substituído pelo fabricante, por um seu Centro de Assistência autorizado ou por uma pessoa com as mesmas qualificações, para evitar perigos para a segurança.

**ATENÇÃO.** NÃO utilize a máquina se um cabo de alimentação ou partes importantes, tais como, por exemplo, dispositivos de segurança, tubos de alta pressão, pistola, estiverem danificados.

**ATENÇÃO.** NÃO bloqueie a alavanca da pistola na posição de funcionamento.

**ATENÇÃO.** Verifique se a máquina está provida da placa de características. Em caso negativo, avise o revendedor. As máquinas sem a placa de características NÃO devem ser utilizadas porque são anónimas e potencialmente perigosas.

**ATENÇÃO.** NÃO modifique ou varie a calibragem da válvula de regulação e dos dispositivos de segurança.

**ATENÇÃO.** NÃO varie o diâmetro original do jato do bico.

**ATENÇÃO.** NÃO desloque a máquina puxando-a pelo CABO ELÉTRICO.

**ATENÇÃO.** Evite passar com veículos sobre o tubo de alta pressão.

**ATENÇÃO.** NÃO desloque a máquina puxando-a pelo tubo de alta pressão.

**ATENÇÃO.** O jato de alta pressão dirigido contra pneus, válvulas de pneus e outros componentes sob pressão é potencialmente perigoso. Evite utilizar

o kit bico giratório e mantenha sempre uma distância do jato de pelo menos 30 cm durante a limpeza.

**ATENÇÃO.** É proibido utilizar acessórios não originais e não específicos para o modelo. É proibido efetuar modificações na máquina; a execução de modificações anula os termos da Declaração de Conformidade e exonera o fabricante de toda e qualquer responsabilidade civil e penal.

#### ADVERTÊNCIAS: O QUE FAZER

**ATENÇÃO.** Todas as partes condutoras de corrente DEVEM SER PROTEGIDAS contra o jato de água.

**ATENÇÃO.** A ligação elétrica deverá ser executada por um eletricista qualificado em conformidade com a norma IEC 60364-1. Recomendamos prever um interruptor diferencial que interrompa a alimentação elétrica para esta máquina se a corrente de dispersão para a terra ultrapassar o valor de 30 mA durante 30 ms, ou então um dispositivo de controlo do circuito de terra.

**ATENÇÃO.** DURANTE o arranque, a máquina pode gerar perturbações na rede.

**ATENÇÃO.** O funcionamento com o interruptor diferencial de segurança oferece uma proteção suplementar (30 mA).

**ATENÇÃO.** A instalação dos modelos sem ficha deve ser feita por pessoal qualificado.

**ATENÇÃO.** Utilize unicamente extensões elétricas autorizadas e com secção de condução apropriada.

**ATENÇÃO.** Desligue sempre o interruptor ao deixar a máquina sem vigilância.



**ATENÇÃO.** A alta pressão pode causar o ricochete de peças; por este motivo, utilize vestuário e equipamentos de proteção (EPI) que permitam garantir a sua segurança e integridade física.

**ATENÇÃO.** Antes de efetuar qualquer operação de serviço na máquina, TIRE a ficha da tomada de corrente.

**ATENÇÃO.** Por causa do recuo, SEGURE a pistola com firmeza ao puxar a alavanca.

**ATENÇÃO.** RESPEITE as prescrições da companhia local de abastecimento de água. Segundo a norma IEC 60335-2-79, a máquina pode ser ligada diretamente à rede pública de distribuição de água potável somente se na tubagem de alimentação houver um dispositivo antirrefluxo com esvaziamento tipo BA, em conformidade com a norma EN 12729. O dispositivo antirrefluxo pode ser encomendado ao fabricante.

**ATENÇÃO.** A água que passa pelos dispositivos antirrefluxo não é considerada potável.

**ATENÇÃO.** A manutenção e/ou a reparação dos componentes elétricos DEVE ser feita por pessoal qualificado.

**ATENÇÃO.** DESCARREGUE a pressão residual antes de desligar o tubo da máquina.

**ATENÇÃO.** VERIFIQUE, antes de cada utilização e periodicamente, o aperto dos parafusos e o bom estado das partes que compõem a máquina. Observe com **ATENÇÃO** se há peças partidas ou desgastadas.

**ATENÇÃO.** UTILIZE apenas detergentes compatíveis com os materiais de revestimento do tubo de alta pressão/cabo elétrico.

**ATENÇÃO.** MANTENHA as pessoas e animais à distância mínima de 15 m.

**ATENÇÃO.** Esta máquina foi concebida para ser utilizada com os detergentes fornecidos ou recomendados pelo fabricante. A utilização de detergentes ou produtos químicos diferentes pode afetar negativamente a sua segurança.

**ATENÇÃO.** Evite que o detergente entre em contacto com a pele, sobretudo com os olhos! Em caso de contacto com os olhos, lave-os com água limpa e procure atendimento médico imediato!

**ATENÇÃO.** Os tubos de alta pressão, conexões e juntas são importantes para a segurança da máquina. Utilize exclusivamente tubos de alta pressão, conexões e juntas aconselhados pelo fabricante.

**ATENÇÃO.** Para garantir a segurança da máquina, utilize apenas peças sobressalentes genuínas do fabricante ou aprovadas por ele.

**ATENÇÃO.** Os cabos de extensão inadequados podem ser perigosos. Se tiver de utilizar um cabo de extensão, escolha um cabo de tipo adequado para a utilização ao ar livre e assegure-se de que a conexão permaneça seca e afastada do terreno. Para o efeito, recomendamos utilizar um enrolador de cabo que mantenha a tomada a pelo menos 60 mm de distância do terreno.

**ATENÇÃO.** Desligue a máquina e isole-a da fonte de alimentação antes de efetuar operações de montagem, limpeza, regulação, manutenção, estocagem e transporte.

**ATENÇÃO.** Introduza o kit para limpeza das tubagens até à marca vermelha antes de ligar a máquina.

## INFORMAÇÕES GERAIS (FIG.1)/ PÁGINA 2

### Uso do manual

Este manual faz parte integrante da máquina e deve ser guardado para toda futura consulta. Leia-o atentamente antes de instalar/usar o aparelho. Em caso de venda do aparelho, é obrigatório entregar o manual ao novo proprietário.

### Entrega

A máquina é entregue parcialmente desmontada dentro de uma embalagem de cartão.

A composição do fornecimento está representada na fig.1.

*Documentos fornecidos com a máquina*

**A1** Manual de uso e manutenção

**A2** Instruções para a segurança

**A3** Declaração de conformidade

**A4** Regras de garantia

### Eliminação das embalagens

Os materiais que constituem a embalagem não são poluentes para o ambiente, todavia devem ser reciclados ou eliminados de acordo com as normas vigentes no país onde a máquina for utilizada.

## INFORMAÇÕES TÉCNICAS (FIG.1)/ PÁGINA 2

### Uso previsto

A máquina destina-se a uso individual para a limpeza de veículos, carros, barcos, edifícios, etc. para remover a sujidade mais tenaz com água limpa e detergentes químicos biodegradáveis.

É permitido lavar motores de veículos só se a água suja for eliminada de acordo com as normas vigentes.

- Temperatura da água na entrada: **ver a placa de características aplicada na máquina.**
- Pressão da água na entrada: **mín. 0,1 MPa - máx. 1 MPa.**
- Temperatura ambiente de funcionamento: **superior a 0 °C.**

A máquina cumpre os requisitos das normas IEC 60335-1 e IEC 60335-2-79.

### Operador

Para identificar o operador encarregado do uso da máquina (profissional ou não profissional), observe o ícone representado na fig. 1.

### Partes principais

**B2** Lança

**B3** Pistola com dispositivo de segurança

**B4** Cabo elétrico com ficha (quando previsto)

**B5** Tubo de alta pressão

**B6** Tanque de detergente (quando previsto)

**B7** Tampão de óleo (quando previsto)

**E** Bico

**F** Regulador de detergente (quando previsto)

**G** Regulador de pressão (quando previsto)

**L** Filtro de água

*Acessórios (se previstos no fornecimento - ver a fig.1)*

- C1** Ferramenta de limpeza do bico
- C2** Kit bico giratório
- C3** Alça
- C4** Escova
- C5** Enrolador de tubo
- C6** Kit aspiração de água
- C7** Kit para limpeza das tubagens
- C8** Kit escova para grandes superfícies
- C9** Adaptador
- C10** Parafusos e porcas
- C11** Suportes
- C12** Alavanca
- C13** Kit de detergente
- C14** Rodas
- C15** Tubo de massa lubrificante

## Dispositivos de segurança

- Dispositivo de arranque (**H**)  
O dispositivo de arranque evita o uso acidental da máquina.



### **Atenção - perigo!**

**Não modifique ou varie a calibragem da válvula de segurança.**

- Válvula de segurança e/ou limitadora de pressão.  
A válvula de segurança também é uma válvula limitadora de pressão. Quando se fecha a pistola, a válvula abre-se e a água circula pela aspiração da bomba ou é descarregada para o chão.
- Válvula termostática (**D1** quando prevista)  
Se a temperatura da água ultrapassar o valor de temperatura previsto pelo fabricante, a válvula termostática descarrega a água quente e aspira uma quantidade de água fria igual à quantidade de água descarregada, até a temperatura correta ser restabelecida.
- Dispositivo de segurança (**D**): evita o jato de água acidental.
- Proteção térmica: se acontecer uma sobrecarga, a proteção térmica interrompe o funcionamento da máquina.

## INSTALAÇÃO (FIG.2)/PÁGINA 3

### Montagem



### **Atenção - perigo!**

**Todas as operações de instalação e montagem devem ser feitas com a máquina desligada da rede elétrica.**

Para a sequência de montagem ver a **fig.2**.

### Montagem dos tampões de respiro (quando previsto)

Para evitar fugas de óleo, a máquina é entregue com os bocais de introdução de óleo fechados com tampões vermelhos. Estes últimos devem ser substituídos pelos tampões de respiro incluídos no material fornecido.

### Montagem do bico giratório

(Para os modelos que estiverem equipados com este acessório). O kit bico giratório permite ter uma maior potência de lavagem. A utilização do bico giratório pode coincidir com uma queda de pressão de 25% relativamente à pressão obtida com o bico regulável. De qualquer maneira, a sua utilização permite ter uma maior potência de lavagem graças ao efeito giratório que o jato de água passa a ter.

### Ligação eléctrica



### **Atenção - perigo!**

**Verifique se os valores de tensão e frequência (V-Hz) da rede elétrica coincidem com os valores indicados na placa de identificação (fig.2).**

*Utilização de cabos de extensão* Utilize cabos e fichas com grau de proteção "IPX5". A secção dos cabos de extensão deve ser proporcionada ao seu comprimento, isto é, quanto mais comprida for a extensão, maior deverá ser a secção. Consulte a tabela I.

### Ligação hídrica



### **Atenção - perigo!**

**Aspire somente água filtrada ou limpa. A torneira da água deve garantir uma distribuição pelo menos igual ao caudal da bomba.** Coloque a máquina o mais perto possível da rede hídrica da qual se abastece.

### *Bocas de ligação*

- Saída da água (OUTLET)
- Entrada da água com filtro (INLET)

### *Ligação à rede hídrica pública*

A máquina pode ser ligada diretamente à rede pública de distribuição de água potável somente se na tubagem de alimentação houver um dispositivo antirrefluxo com esvaziamento em conformidade com as normas vigentes. Certifique-se de que o tubo tenha um diâmetro de pelo menos 13 mm, que seja reforçado e que o seu comprimento não exceda 25 m.

### *Aspiração de água a partir de recipientes abertos*

- 1) Enrosque o tubo de aspiração com o filtro à entrada da água (INLET) e mergulhe-o até ao fundo no recipiente.

- 2) Faça a purga do ar presente na máquina:
    - a) Desenrosque a lança.
    - b) Ligue a máquina e abra a pistola para que a água saia sem bolhas de ar.
  - 3) Desligue a máquina e volte a enroscar a lança.
- Nota: a altura máxima de aspiração é de 0,5 m. Aconselha-se a encher o tubo de aspiração antes da utilização.

## REGULAÇÕES (FIG.3)/PÁGINA 4

**Regulação do bico** (quando prevista)  
Rode o bico (E) para regular o jato de água.

**Regulação do fornecimento de detergente**  
Para que o detergente seja fornecido à pressão correta, ponha o bico (E) (quando previsto) na posição "■" ou monte o kit de detergente (C13) (quando previsto) conforme ilustrado na figura.  
Rode o regulador (F) para dosear a quantidade de detergente a fornecer.

**Regulação da pressão de trabalho** (quando prevista)  
Rode o regulador (G) para alterar a pressão de trabalho. A pressão é indicada no manómetro (se presente).

## INFORMAÇÕES SOBRE O USO (FIG.4)/PÁGINA 4

### Comandos

- Dispositivo de arranque (H).
- Ponha o dispositivo de arranque na pos. (ON/I) para:
- a) ligar o motor (nos modelos sem dispositivo TSS);
  - b) pôr o motor em condições de funcionar (nos modelos equipados com dispositivo TSS).
- Se o dispositivo de arranque tiver a lâmpada piloto, ela deve acender. Ponha o dispositivo de arranque na pos. (OFF/0) para interromper o funcionamento da máquina.
- Se o dispositivo de arranque tiver a lâmpada piloto, ela deve apagar.
- Alavanca de comando do jato de água (I).



**Atenção - perigo!**  
**A máquina deve trabalhar apoiada num plano seguro e estável, na posição indicada na fig.4.**

**Arranque** (ver a fig. 4)

- 1) Abra totalmente a torneira da rede hídrica.
- 2) Desative o dispositivo de segurança (D).
- 3) Mantenha a pistola aberta durante alguns segundos e ligue a máquina com o dispositivo de arranque (ON/I).



### Atenção - perigo!

**Antes de ligar a máquina certifique-se de que está alimentada corretamente com água; a utilização a seco provoca danos na máquina. Durante o funcionamento, não cubra as grades de proteção.**

Modelos TSS - Nos modelos TSS com interrupção automática da vazão:

- **fechando** a pistola, a pressão dinâmica desliga automaticamente o motor elétrico;
- **abrindo** a pistola, a diminuição de pressão liga automaticamente o motor e a pressão forma-se de novo com um pequeno atraso;
- para obter um funcionamento correto do TSS, as operações de **fecho** e **abertura** da pistola **não** devem ser efetuadas num intervalo de tempo inferior a 4 ou 5 segundos.

**Para evitar danos na máquina, evite fazê-la funcionar a seco e verifique se recebe sempre a alimentação correta de água. Para os modelos sem TSS, para evitar danos na máquina causados pelo aumento da temperatura da água, não interrompa, com a máquina a funcionar, o jato de água por um período superior a 5 minutos.**

### Paragem

- 1) Ponha o dispositivo de arranque na pos. (OFF/0).
- 2) Abra a pistola e descarregue a pressão presente no interior das tubagens.
- 3) Ative o dispositivo de segurança (D).

### Novo arranque

- 1) Desative o dispositivo de segurança (D).
- 2) Abra a pistola e deixe descarregar o ar presente no interior das tubagens.
- 3) Ponha o dispositivo de arranque na pos. (ON/I).

### O que fazer ao desligar o aparelho

- 1) Feche a torneira da água.
- 2) Descarregue a pressão residual pela pistola até toda a água sair da máquina.
- 3) Desligue a máquina (OFF/0).
- 4) Tire a ficha da tomada de corrente.
- 5) Esvazie e lave o tanque de detergente ao terminar o trabalho. Para a lavagem do tanque, utilize água limpa no lugar do detergente.
- 6) Ative o dispositivo de segurança (D) da pistola.

### Abastecimento e uso do detergente

**O detergente deve ser utilizado com os acessórios e respeitando as instruções fornecidas no ponto 7.3.**

O uso de um tubo de alta pressão mais comprido do que o fornecido de série com a máquina ou o uso de uma extensão suplementar para tubo pode

diminuir ou interromper totalmente a aspiração do detergente.

Encha o tanque (**B6**) com detergente de alta biodegradabilidade.

### **Conselhos para a lavagem correta**

Dissolva a sujidade aplicando o detergente na superfície seca. Nas superfícies verticais, efetue a operação de baixo para cima. Deixe agir por 1 ou 2 minutos, porém sem deixar a superfície secar. Aplique o jato de alta pressão mantendo-se a mais de 30 cm e começando pela parte inferior. Evite que a água de enxágue escorra sobre as superfícies não lavadas.

Nestes casos, para remover a sujidade é necessária a ação mecânica das escovas para lavagem.

Nem sempre a alta pressão é a melhor solução para obter uma boa lavagem, porque pode causar danos em algumas superfícies. É aconselhável evitar o uso do jato puntiforme do bico regulável e o uso do bico giratório em partes delicadas e pintadas e em componentes sob pressão (ex. pneus, válvulas de enchimento...). Uma boa ação de lavagem depende, na mesma medida, da pressão e do volume de água.

## **MANUTENÇÃO (FIG.5)/PÁGINA 5**

Todas as operações de manutenção não incluídas neste capítulo devem ser feitas por um centro de venda e assistência autorizado.



### **Atenção - perigo!**

**Antes de efetuar qualquer operação na máquina, tire a ficha da tomada de corrente.**

### **Limpeza do bico**

- 1) Desmonte a lança da pistola.
- 2) Remova a sujidade do furo do bico utilizando a ferramenta (**C1**).

### **Limpeza do filtro**

Verifique o filtro de aspiração (**L**) e o filtro de detergente (quando previsto) antes de cada utilização e, se for necessário, proceda à respetiva limpeza conforme indicado.

### **Desbloqueio do motor** (quando previsto)

Se a máquina ficar inativa durante muito tempo, os depósitos de calcário podem causar o bloqueio do motor. Para desbloquear o motor, rode o eixo motriz com uma ferramenta (**M**).

### **Abastecimento com óleo** (quando previsto)

Abasteça com óleo deitando-o pelo furo de introdução até restabelecer o nível correto.

Relativamente às características do óleo, consulte a tabela "dados técnicos".

### **Armazenagem**

Antes de guardar a máquina no período invernal, faça-a funcionar com líquido antigelo não agressivo e não tóxico. Coloque o aparelho em local seco e ao abrigo do gelo.

## **ESTOCAGEM E TRANSPORTE (FIG.5)/PÁGINA 5**

Armazene os acessórios como previsto na fig. 5.

Transporte a máquina como previsto na fig. 5.

## INFORMAÇÕES SOBRE AS AVARIAS

Problemas	Causas prováveis	Soluções
A bomba não alcança a pressão prescrita	Bico desgastado	Substituir o bico
	Filtro de água sujo	Limpar o filtro (L) (fig.5)
	Alimentação de água insuficiente	Abrir completamente a torneira
	Aspiração de ar	Controlar as juntas
	Ar na bomba	Desligar a máquina e acionar a pistola até sair um jato de ar contínuo. Ligar novamente.
	Bico regulado em posição errada	Colocar o bico (E) na posição (+) (fig.3)
	Intervenção da válvula termostática	Aguardar o restabelecimento da temperatura correta da água
	Altura de aspiração a partir de recipiente aberto superior a 0,5 m	Reduzir a altura de aspiração
Saltos de pressão na bomba	Aspiração de água a partir de tanque externo	Ligar a máquina à rede hídrica
	Temperatura da água na entrada muito alta	Abaixar a temperatura
	Bico obstruído	Limpar o bico (fig.5)
	Filtro de aspiração (L) sujo	Limpar o filtro (L) (fig.5)
O motor faz ruído mas não arranca	Tensão de rede insuficiente	Verificar se a tensão da rede coincide com a indicada na placa do aparelho (fig.2)
	Perda de tensão causada pela extensão	Verificar as características da extensão
	Paragem prolongada da máquina	Recorrer a um Centro de Assistência Técnica autorizado
	Problemas no dispositivo TSS	Recorrer a um Centro de Assistência Técnica autorizado
O motor elétrico não arranca	Falta tensão	Verificar se há tensão na rede e se a ficha está bem inserida na tomada (*)
	Problemas no dispositivo TSS	Recorrer a um Centro de Assistência Técnica autorizado
	Máquina há muito tempo parada	Através do orifício posterior, desbloquear o motor com a ferramenta (M) (para os modelos que a possuem) (fig.5)
Fugas de água	Vedantes desgastados	Mandar substituir os vedantes num Centro de Assistência Técnica autorizado
	Intervenção da válvula de segurança com descarga livre	Recorrer a um Centro de Assistência Técnica autorizado
Ruídos	Temperatura da água muito alta	Abaixar a temperatura (ver os dados técnicos)
Fugas de óleo	Vedantes desgastados	Recorrer a um Centro de Assistência Técnica autorizado
<i>Somente para TSS: a máquina arranca apesar da pistola estar fechada</i>	Defeitos de vedação no sistema de alta pressão ou no circuito da bomba	Recorrer a um Centro de Assistência Técnica autorizado
<i>Somente para TSS: puxando a alavanca da pistola, não sai água (com tubo de alimentação inserido)</i>	Bico obstruído	Limpar o bico (fig.5)

Problemas	Causas prováveis	Soluções
Não aspira detergente	Posição do bico regulável em alta pressão	Colocar o bico (E) na posição „E“ (fig.3)
	Detergente demasiado denso	Diluir com água
	Utilização de extensões para o tubo de alta pressão	Restabelecer o tubo original
	Circuito de detergente com incrustações ou estrangulamentos	Enxaguar com água limpa e eliminar os estrangulamentos eventualmente presentes. Se o problema persistir, recorrer a um Centro de Assistência Técnica autorizado
Saída de água pela válvula termostática	A temperatura da água no interior da cabeça excedeu o valor máximo indicado na placa de dados	Não interromper, com a máquina a funcionar, o jato de água por um período superior a 5 minutos

(\*) Se, durante o funcionamento, o motor parar e não voltar a funcionar, aguarde 2 a 3 minutos antes de refazer o processo de arranque (**intervenção da proteção térmica**).

Se o problema reaparecer mais de uma vez, contacte o Serviço de Assistência Técnica.

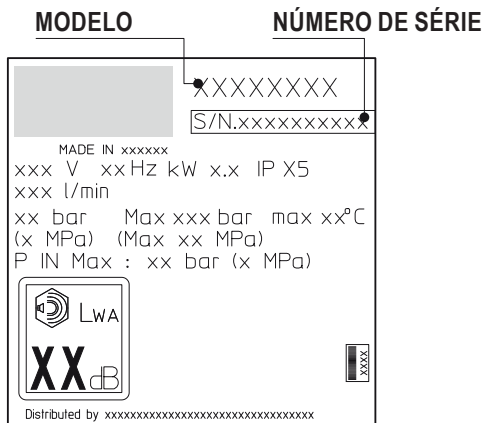

### Dados técnicos

Dados técnicos	Unidade	PW 1400 S
Caudal	l/min	5
Caudal máximo	l/min	6,5
Pressão	MPa	7,4
Pressão máxima	MPa	11
Potência	kW	1,4
Temp. alimentação m.x.	°C	50
Pressão máx. de alimentação	MPa	1
Força repulsiva da pistola à pressão máxima	N	10,1
Tipo de óleo da bomba	kg	-
Classe de proteção	-	II / ☐
Isolamento do motor	-	Class F
Proteção do motor	-	IPX5
Tensão	V/Hz	220-240 / 50/60
Impedância de rede máxima permitida	Ω	-
Nível de pressão acústica L <sub>PA</sub> (EN 60704-1) (K = 3 dB(A))	dB (A)	76
Nível de poder acústico L <sub>WA</sub> (EN 60704-1) (K = 3 dB(A))	dB (A)	84
Vibrações do aparelho (K = 1,5 m/s <sup>2</sup> ):	m/s <sup>2</sup>	2,74
Peso	kg	5,5

**Reservados os direitos a alterações técnicas!**



## COMO NÃO DANIFICAR AS SUPERFÍCIES

### ATENÇÃO

A utilização da máquina para a lavagem de pneus pode causar danos aos mesmos e ser perigosa.

Não dirija o jato de alta pressão diretamente contra o pneu.

Utilize sempre a máquina à pressão mais baixa ao realizar operações de limpeza perto de rodas e pneus.

Nunca utilize a “Lança turbo” para lavar uma parte qualquer do veículo.

Para obter mais informações, leia a secção: “**Conselhos para a lavagem correta**”.



---

## GARANTIA

A validade da garantia é regulamentada pelas normas vigentes no país em que o produto é comercializado (salvo indicações diferentes do fabricante).

Se, durante o período de validade da garantia, o produto apresentar defeitos por qualidade do material, de fabrico ou por não conformidade, o fabricante garante a substituição das peças defeituosas, procede à reparação dos produtos se estiverem razoavelmente desgastados ou à sua substituição.

A garantia não cobre componentes sujeitos a desgaste normal (válvula, pistão, vedante para água, vedante para óleo, molas, anéis OR e acessórios, tais como tubo, pistola, escovas, rodas, etc.).

A garantia não cobre defeitos causados por ou derivantes de:

- uso incorreto, uso não admitido, negligência;
- aluguel ou uso profissional se o produto tiver sido vendido para uso doméstico,
- não cumprimento das normas de manutenção previstas no manual de instruções;
- reparações feitas por pessoal ou centros não autorizados;
- emprego de sobressalentes ou acessórios não genuínos;
- danos provocados pelo transporte, por objetos ou substâncias estranhas, sinistro;
- problemas de armazenagem ou estocagem.

Para ativar a garantia, é necessário exibir o documento que comprova a compra.

**Para obter assistência, contacte o ponto de venda no qual adquiriu a máquina**

## ИНСТРУКЦИИ ПО БЕЗОПАСНОСТИ

Приобретенная вами машина - это высокотехнологичное изделие, выпущенное одним из самых опытных европейских производителей моечных машин высокого давления. Для достижения наилучших результатов мы составили данное руководство, которое следует внимательно прочитать и соблюдать при каждом использовании машины. Во время подключения, эксплуатации и обслуживания машины выполняйте все возможные меры предосторожности для собственной безопасности, а также для безопасности людей, находящихся в непосредственной близости. Внимательно прочитайте и соблюдайте требования безопасности, так как их несоблюдение может поставить под угрозу здоровье и безопасность людей или же нанести материальный ущерб.

## ОБОЗНАЧЕНИЯ ИНФОРМАЦИИ

Соблюдайте требования табличек и знаков, которые имеются на моечной машине и в данном руководстве. На моечной машине и в руководстве приводятся лишь только знаки, уместные для приобретенной вами машины. Убедитесь, что имеющиеся на моечной машине знаки и таблички находятся всегда в сохранности и разборчивы. В противном случае замените, устанавливая их в исходное положение.

 **Внимание - Опасность**

 **Внимательно прочитайте эти инструкции до начала использования.**

 **Значок E2** (если этот значок имеется на рис. 1): обозначает, что моечная машина предназначена для профессионального использования, то есть, для лиц, обладающих опытом, техническими, нормативными и законодательными знаниями, способных выполнять необходимые действия для эксплуатации и обслуживания моечной машины. Данная машина не предназначена для эксплуатации людьми (включая детей) с недостаточными физическими, сенсорными и умственными способностями, а также не имеющими достаточного опыта и знаний.

 **Значок E3** (если этот значок имеется на рис. 1): обозначает, что эта моечная машина предназначена для непрофессионального (бытового) использования. Люди с недостаточными физическими, сенсорными и умственными способностями, а также не имеющие достаточного опыта и знаний, могут использовать моечную машину только находясь под надзором или только по-

сле прохождения инструктажа по безопасной эксплуатации моечной машины и осознания опасности, связанной с использованием.

 **Движущиеся органы. Не прикасаться.**

**0** Выключатель в выключенном положении

**I** Выключатель во включенном положении



**Гарантированный уровень звуковой мощности**



**Су Запрет**, сообщает пользователю, что государственные нормы могут запретить подключение моечной машины к питьевой водопроводной сети.



**Сигнал опасности**, сообщает пользователю о недопустимости направления струи воды на людей, животных, электрооборудование и на саму моечную машину.



Это изделие имеет класс изоляции II. Это означает, что оно имеет усиленную изоляцию или же двойную изоляцию (только в том случае, если на машине имеется значок).



Это изделие имеет класс изоляции I. Это означает, что оно имеет проводник заземления (только в том случае, если на машине имеется значок).

**CE** Это изделие соответствует европейским директивам, применимым в этой области.



**Значок E1:** обозначает обязательство **не утилизировать** моечную машину как городские отходы. Ее можно сдать дистрибьютору в момент покупки новой моечной машины. Электрические и электронные части, из которых состоит моечная машина, не должны использоваться в непредназначенных целях ввиду наличия вредных для здоровья веществ.



Надевайте шумозащитные наушники.



Надевайте защитную маску.



Надевайте защитные средства для органов дыхания.



Надевайте защитные перчатки.



Надевайте спецобувь.



Надевайте спецодежду.

## ТРЕБОВАНИЯ ПО БЕЗОПАСНОСТИ/ ОСТАТОЧНАЯ ОПАСНОСТЬ

### МЕРЫ ПРЕДОСТОРОЖНОСТИ: ЗАПРЕТЫ

**ВНИМАНИЕ.** Не позволяйте детям пользоваться моечной машиной, следите за ними, чтобы они не стали играть с ней.

**ВНИМАНИЕ.** Струи под давлением могут быть опасными в случае неправильного пользования ими.

**ВНИМАНИЕ.** НЕ используйте моечную машину с воспламеняющимися, токсичными жидкостями или же если их характеристики несовместимы с исправной работой машины. Запрещается использовать моечную машину в потенциально пожароопасной или взрывоопасной атмосфере.

**ВНИМАНИЕ.** ОПАСНОСТЬ ВЗРЫВА. НЕ распыляйте воспламеняющиеся жидкости.

**ВНИМАНИЕ.** НЕ направляйте струю воды на людей или на саму моечную машину.

**ВНИМАНИЕ.** НЕ направляйте струю воды на моечную машину, электрические части или же на другое электрическое оборудование.

**ВНИМАНИЕ.** НЕ используйте моечную машину в радиусе, в котором находятся люди без спецодежды.

**ВНИМАНИЕ.** НЕ направляйте струю на себя или на других людей для очистки одежды или обуви.

**ВНИМАНИЕ.** НЕ используйте моечную машину на открытом воздухе, если идет дождь.

**ВНИМАНИЕ.** Моечная машина НЕ может использоваться детьми, людьми с ограниченными способностями, а также теми, кто не прочитал и не усвоил данные инструкции.

**ВНИМАНИЕ.** НЕ прикасайтесь к вилке и/или розетке мокрыми руками.

**ВНИМАНИЕ.** НЕ пользуйтесь моечной машиной, если поврежден электрический кабель. Если электрический кабель поврежден, то он должен заменяться силами производителя, официального сервисного центра или же лицами с аналогичной квалификацией, чтобы исключить возможную опасность.

**ВНИМАНИЕ.** Не используйте машину, если кабель питания или такие важные ее части, как, например, устройства безопасности, шланги высокого давления, пистолет являются поврежденными.

**ВНИМАНИЕ.** НЕ блокируйте рычаг пистолета в рабочем положении.

**ВНИМАНИЕ.** Проверяйте, чтобы машина имела паспортную табличку с характеристиками. В случае ее отсутствия обращайтесь к дилеру. Моечные машины без паспортной таблички

НЕ должны эксплуатироваться, поскольку они становятся неидентифицируемыми и потенциально опасными.

**ВНИМАНИЕ.** НЕ нарушайте и не изменяйте настройку регулировочного клапана и предохранительных устройств.

**ВНИМАНИЕ.** НЕ изменяйте исходный диаметр струи форсунки.

**ВНИМАНИЕ.** НЕ тяните за ЭЛЕКТРИЧЕСКИЙ КАБЕЛЬ для перемещения моечной машины.

**ВНИМАНИЕ.** Не допускайте движение транспортнх средств по шлангу высокого давления.

**ВНИМАНИЕ.** НЕ тяните за шланг высокого давления для перемещения моечной машины.

**ВНИМАНИЕ.** Струя высокого давления, направленная на шины, клапаны шин или другие компоненты под давлением, вызывает потенциальную опасность. Избегайте использование вращающейся форсунки и поддерживайте расстояние до форсунки не менее 30 см во время чистки.

**ВНИМАНИЕ.** Запрещается использовать нефирменные принадлежности, не имеющие специального предназначения для данной модели. Запрещается вносить изменения в конструкцию машины. Внесение изменений отменяет действие декларации соответствия и освобождает изготовителя от гражданской и уголовной ответственности.

### МЕРЫ ПРЕДОСТОРОЖНОСТИ: ОБЯЗАТЕЛЬСТВА

**ВНИМАНИЕ.** Все токопроводящие части ДОЛЖНЫ БЫТЬ ЗАЩИЩЕНЫ от струй воды.

**ВНИМАНИЕ.** Электрическое подключение должно быть выполнено квалифицированным электриком, в соответствии с нормой IEC 60364-1. Рекомендуется предусмотреть дифференциальный выключатель, отключающий питание данной машины, если рассеиваемый на землю ток превышает 30 мА в течение 30 мс, или же предусмотреть устройство контроля системы заземления.

**ВНИМАНИЕ.** В МОМЕНТ запуска машина может создавать помехи в сети.

**ВНИМАНИЕ.** Подключение через защитный дифференциальный выключатель обеспечивает индивидуальную защиту (30 мА).

**ВНИМАНИЕ.** Модели, не оборудованные вилкой, должны устанавливаться квалифицированным персоналом.

**ВНИМАНИЕ.** Используйте лишь только разрешенные электрические удлинители с необходимым сечением проводников.

**ВНИМАНИЕ.** Всегда выключайте выключатель, когда вы оставляете машину без присмотра.



**ВНИМАНИЕ.** Высокое давление может вызвать отскок частей. Используйте одежду и средства защиты (СИЗ), которые обеспечат безопасность оператора.

**ВНИМАНИЕ.** Перед выполнением работ на машине **ВЫНИМАЙТЕ** вилку из розетки.

**ВНИМАНИЕ.** По причине отдачи надежно **ДЕРЖИТЕ** пистолет, когда вы нажимаете на рычаг.

**ВНИМАНИЕ.** **СОБЛЮДАЙТЕ** указания местного водоканала. В соответствии со стандартом IEC 60335-2-79 моечная машина может быть подключена непосредственно к городской водопроводной сети питьевой воды лишь только в том случае, если на трубе питания установлено запорное противозовратное устройство со сливом типа ВА, соответствующее стандарту EN 12729. Запорное противозовратное устройство может быть заказано у производителя.

**ВНИМАНИЕ.** Вода, попавшая в противозовратные устройства, считается непитьевой.

**ВНИМАНИЕ.** Обслуживание и/или ремонт электрических компонентов **ДОЛЖЕН** производиться силами квалифицированного персонала.

**ВНИМАНИЕ.** Перед отключением шланга от моечной машины **СБРАСЫВАЙТЕ** давление.

**ВНИМАНИЕ.** Перед каждым использованием, а также периодически **ПРОВЕРЯЙТЕ** затяжку болтов и исправное состояние компонентов машины, проверяйте отсутствие сломанных или изношенных частей.

**ВНИМАНИЕ.** **ИСПОЛЬЗУЙТЕ** только те моющие средства, которые совместимы с облицовочными материалами шланга высокого давления/электрического кабеля.

**ВНИМАНИЕ.** **ДЕРЖИТЕ** людей или животных на расстоянии минимум 15 м.

**ВНИМАНИЕ.** Данная машина была разработана для эксплуатации с поставляемыми или рекомендованными производителем мощными средствами. Использование иных мощных средств или химических продуктов может отрицательно сказаться на безопасности машины.

**ВНИМАНИЕ.** Не допускайте попадания моющего средства на кожу, в особенности в глаза! В случае попадания в глаза промойте их чистой водой и немедленно обратитесь за медицинской помощью!

**ВНИМАНИЕ.** Шланги высокого давления, соединения и муфты - это важные компоненты для безопасности машины. Используйте лишь только шланги высокого давления, соединения и муфты, рекомендованные производителем.

**ВНИМАНИЕ.** В целях безопасности машины используйте лишь только фирменные запасные части производителя или же одобренные им.

**ВНИМАНИЕ.** Несоответствующие удлинительные кабели могут быть опасными. Если используется удлинительный кабель, то выберите такой тип, который будет пригоден для использования на улице, а также убедитесь, что точка соединения находится в сухом месте и на расстоянии от земли. В этих целях рекомендуется использовать наматыватель кабеля, который будет удерживать розетку на расстоянии не менее 60 мм от земли.

**ВНИМАНИЕ.** Всегда выключайте машину и отключайте ее от источника питания перед выполнением монтажа, чистки, регулировки, обслуживания, складирования и перевозки.

**ВНИМАНИЕ.** Вставьте аксессуар для чистки труб до красной отметки перед тем, как включить моечную машину.

## ОБЩАЯ ИНФОРМАЦИЯ (РИС. 1)/ СТРАНИЦА 2

### Пользование руководством

Данное руководство является неотъемлемой частью машины. Сохраните его для пользования им в будущем. Внимательно прочитайте его перед установкой или эксплуатацией. В случае перехода собственности на машину старый владелец обязан передать руководство новому владельцу.

### Поставка

Машина поставляется в картонной коробке в частично разобранном состоянии. Состав поставки изображен на рис.1.

#### *Сопроводительная документация*

- A1** Руководство по эксплуатации и обслуживанию
- A2** Инструкции по безопасности
- A3** Декларация соответствия
- A4** Гарантийные положения

### Утилизация упаковки

Материалы, из которых выполнена упаковка, не загрязняют окружающую среду, тем не менее, они должны перерабатываться или утилизироваться в соответствии с действующими в стране назначения правилами.

## ОБЩАЯ ИНФОРМАЦИЯ (РИС. 1)/ СТРАНИЦА 2

### Предусмотренная эксплуатация

Данная машина предназначена для бытовой

мойки автомашин, машин, плавсредств, каменной кладки и т.д., для удаления стойких загрязнений с помощью чистой воды и био-разлагающихся химических моющих средств. Мойка двигателей транспортных средств разрешается лишь только в том случае, если грязная вода собирается для переработки согласно действующим нормам.

- Температура воды на входе: **см. паспортную табличку на машине.**
- Давление воды на входе: **мин. 0,1 МПа, макс. 1 МПа.**
- Рабочая температура окружающей среды: **выше 0 °С.**

Машина соответствует стандартам IEC 60335-1 и IEC 60335-2-79.

### Оператор

Для определения типа оператора, который может использовать моечную машину (профессиональный или непрофессиональный) см. значок, изображенный на рис. 1.

### Основные узлы

- B2** Струйная трубка
- B3** Пистолет с предохранителем
- B4** Электрический кабель с вилкой (если предусматривается)
- B5** Шланг высокого давления
- B6** Бачок моющего средства (если предусматривается)
- B7** Пробка бачка для масла (если предусматривается)
- E** Форсунка
- F** Регулятор моющего средства (если предусматривается)
- G** Регулятор давления (если предусматривается)
- L** Фильтр воды

*Аксессуары (если предусматриваются поставкой - см. рис. 1)*

- C1** Инструмент для чистки форсунки
- C2** Вращающаяся форсунка
- C3** Ручка
- C4** Щетка
- C5** Наматыватель шланга
- C6** Аксессуар для сбора воды
- C7** Аксессуар для чистки труб
- C8** Щетка-аксессуар для больших поверхностей поверхностей
- C9** Переходник
- C10** Крепеж
- C11** Кронштейны
- C12** Ручка
- C13** Аксессуар для

**C14** Колеса

**C15** Тюбик консистентной смазки

### Средства защиты

- Выключатель (H)  
Выключатель не допускает случайного использования моечной машины.



**Внимание, опасность!**

**Не нарушайте и не изменяйте настройку предо-хранительного клапана.**

- Предохранительный и/или ограничительный клапан давления. Предохранительный клапан является также ограничительным клапаном давления. Когда закрывается пистолет, клапан открывается и вода возвращается через линию всасывания насоса или же сливается на пол.
- Термостатический клапан (D1 там, где предусматривается) Если температура воды превышает предусмотренную изготовителем температуру, термостатический клапан сбрасывает горячую воду и забирает количество холодной воды, которое равно количеству сброшенной воды вплоть до восстановления правильной температуры.
- Предохранитель (D): предотвращает случайную подачу воды.
- Тепловая защита: в случае перегрузки тепловая защита остановит работу моечной машины.

## УСТАНОВКА (РИС. 2)/СТРАНИЦА 3

### Монтаж



**Внимание, опасность!**

**Все операции по установке и монтажу должны выполняться, когда машина отключена от электрической сети.**

Последовательность монтажа приводится на **рис. 2**.

**Установка воздушных пробок** (если предусматриваются)

Для предотвращения утечек масла машина поставляется с заливными горловинами масла, закрытыми пробками красного цвета, которые должны быть заменены воздушными пробками, входящими в поставку.

### Монтаж вращающейся форсунки

(Для моделей, которые оборудуются ею).

Комплект вращающейся форсунки обеспечивает большую мощность мойки.

Использование вращающейся форсунки может совпасть с падением давления, равным 25%

по сравнению с давлением, полученным при использовании регулируемой форсунки. Тем не менее, ее использование позволяет получать более высокую мощность мойки благодаря эффекту вращения, придаваемому струе воды.

### Электрическое подключение



#### **Внимание, опасность!**

**Убедитесь, что электрическая сеть соответствует напряжению и частоте (В - Гц), указанным на паспортной табличке (рис. 2).**

#### *Использование удлинительных кабелей*

Используйте кабели и вилки со степенью защиты "IPX5". Сечение удлинительных кабелей должно быть пропорционально их длине. Чем длиннее кабель, тем больше должно быть сечение. См. таблицу I.

### Подключение воды



#### **Внимание, опасность!**

**Используйте лишь только фильтрованную или чистую воду. Водопроводный кран должен обеспечивать объем подачи, равный производительности насоса.** Разместите моечную машину как можно ближе к точке подключения водопроводной сети.

#### *Соединительные штуцеры*

- Выход воды (OUTLET)
- Вход воды с фильтром (INLET)

#### *Подключение к городской водопроводной сети*

Моечная машина может быть подключена непосредственно к городской водопроводной сети питьевой воды лишь только в том случае, если в трубе питания установлено запорное противозовратное устройство со сливом, соответствующее действующим нормам. Убедитесь, что диаметр шланга не менее 13 мм, что шланг усилен, а его длина не превышает 25 м.

#### *Всасывание воды из открытых емкостей*

- 1) Привинтите всасывающий шланг с фильтром к входному штуцеру (INLET) и опустите его до дна емкости.
- 2) Выпустите воздух из машины:
  - a) Отвинтите струйную трубку.
  - b) Включите машину и откройте пистолет до тех пор, пока не будет выходить вода без пузырей воздуха.
- 3) Выключите машину и привинтите струйную трубку.

Примечание: максимальная разница уровня всасывания составляет 0,5 м. Рекомендуется

заполнить всасывающий шланг перед использованием.

## РЕГУЛИРОВКА (РИС. 3)/ СТРАНИЦА 4

**Регулировка форсунки** (если предусматривается)

Вращайте форсунку (E) для регулировки струи воды.

**Регулировка подачи моющего средства**

Для подачи моющего средства под правильным давлением переключите форсунку (E) (если предусматривается) в положение „■“ или же установите аксессуар для моющего средства (C13) (если предусматривается), как показано на рисунке. Воспользуйтесь регулятором (F) для дозирования количества подаваемого моющего средства (если предусматривается).

**Регулировка рабочего давления** (если предусматривается)

Воспользуйтесь регулятором (G) для изменения рабочего давления. Давление указывается на манометре (при наличии).

## СВЕДЕНИЯ ПО ЭКСПЛУАТАЦИИ (РИС. 4)/СТРАНИЦА 4

**Органы управления**

- Выключатель (H).

Переведите выключатель в положение (ON/I), чтобы:

- a) включить двигатель (в моделях без устройства TSS);
- b) подготовить двигатель к работе (в моделях с устройством TSS).

Если выключатель оборудован световым индикатором, то он должен загореться.

Переведите выключатель в положение (OFF/0), чтобы остановить работу машины.

Если выключатель оборудован световым индикатором, то он должен погаснуть.

- Рычаг управления подачей воды (I).



#### **Внимание, опасность!**

**Моечная машина должна работать, находясь на прочной и устойчивой поверхности, в положении, показанном на рис. 4.**

**Запуск** (см. рис. 4)

- 1) Полностью откройте водопроводный кран.
- 2) Снимите пистолет с предохранителя (D).
- 3) Откройте пистолет на несколько секунд и включите машину выключателем (ON/I).



**Внимание, опасность!**

Перед включением моечной машины убедитесь, что она правильно питается водой. Работа всухую повреждает машину. Во время работы не закрывайте вентиляционные решетки.

Модели TSS - В моделях TSS с автоматическим прекращением подачи:

- **закрывая** пистолет, динамическое давление автоматически выключает электродвигатель;
- **открывая** пистолет, падение давления автоматически запускает двигатель и давление создается с небольшой задержкой;
- для исправной работы TSS операции **закрытия** и **открытия** пистолета **не** должны выполняться с промежутками времени **менее 4-5 секунд**.

**Для предотвращения повреждений машины не допускайте ее работы всухую и проверяйте, чтобы машина всегда правильно питалась водой.**

**Чтобы предотвратить повреждение моделей моечной машины без TSS, вызванное повышением температуры воды, во время работы машины не выключайте струю воды более чем на 5 минут.**

**Остановка**

- 1) Переведите выключатель в положение (OFF/0).
- 2) Откройте пистолет и сбросьте давление в шлангах.
- 3) Поставьте пистолет на предохранитель (D).

**Повторный запуск**

- 1) Снимите пистолет с предохранителя (D).
- 2) Откройте пистолет и выпустите воздух, имеющийся в шлангах.
- 3) Переведите выключатель в положение (ON/I).

**Прекращение использования**

- 1) Закройте водопроводный кран.
- 2) Сбросьте остаточное давление при помощи пистолета, чтобы вся вода вышла из машины.
- 3) Выключите моечную машину (OFF/0).
- 4) Выньте вилку из розетки.
- 5) После работы опорожняйте и промывайте бак моющего средства. Для промывки бака используйте чистую воду вместо моющего средства.
- 6) Поставьте пистолет на предохранитель (D).

**Заправка и пользование моющим средством**  
**Моющее средство должно подаваться при помощи аксессуаров, способами, предусмотренными в пункте 7.3.**

Использование более длинного шланга высокого давления, чем входящий в комплект с моечной машиной, или же использование дополнительного удлинителя шланга может уменьшить или полностью прекратить всасывание моющего средства из бачка (если предусматривается).

Наполните бачок (B6) моющим средством с высокой биоразлагаемостью.

**Рекомендации по правильной мойке**

Растворите грязь, нанося на сухую поверхность моющее средство. На вертикальных поверхностях действуйте снизу вверх.

Оставьте на 1-2 минуты, не высушивая поверхность. Работайте струей высокого давления с расстояния более 30 см, начиная снизу. Не допускайте, чтобы вода промывки стекала на невымытые поверхности.

В некоторых случаях для удаления грязи необходимо механическое действие моечных щеток. Высокое давление не всегда является наилучшим решением для качественной мойки, так как может повредить некоторые поверхности. Не рекомендуется использовать игольчатую струю регулируемой форсунки и вращающуюся форсунку на легко повреждаемых и окрашенных поверхностях, а также на компонентах под давлением (напр., шинах, клапанах накачивания...). Хорошее моющее действие зависит в равной степени от давления и объема воды.

**ОБСЛУЖИВАНИЕ (РИС. 5)/**  
**СТРАНИЦА 5**

Все операции обслуживания, не описанные в данной главе, должны выполняться в официальном сервисном центре.



**Внимание, опасность!**

**Перед выполнением любых работ на машине выньте вилку из сетевой розетки.**

**Чистка форсунки**

- 1) Снимите струйную трубку с пистолета.
- 2) Удалите загрязнение из отверстия форсунки инструментом (C1).

**Чистка фильтра**

Проверьте всасывающий фильтр (L) и фильтр моющего средства (если предусматривается) до каждого использования и в случае необходимости выполните чистку, как указывается.

**Разблокировка двигателя** (если предусматривается)

В случае продолжительных остановок известковые отложения могут вызвать блокировку двигателя. Для разблокировки двигателя поверните вал двигателя инструментом (М).

**Долив масла** (если предусматривается)

Долейте масло через заливное отверстие вплоть до восстановления правильного уровня. Характеристики масла см. в таблице „технические данные“.

**Хранение**

Перед помещением на зимнее хранение включите моечную машину, используя неедкий и нетоксичный антифриз.

Поместите машину в сухое и защищенное от мороза место.

## **ХРАНЕНИЕ И ПЕРЕВОЗКА (РИС. 5)/ СТРАНИЦА 5**

Храните аксессуары так, как предусматривается на рис. 5.

Перевозите машину так, как предусматривается на рис. 5.



## ИНФОРМАЦИЯ О НЕИСПРАВНОСТЯХ

Неисправности	Возможные причины	Способы устранения
Насос не достигает предусмотренного давления	Изношена форсунка	Замените форсунку
	Водяной фильтр засорен	Очистите фильтр (L) (рис. 5)
	Недостаточное давление воды	Полностью откройте кран
	Попадание воздуха	Проверить соединения
	Воздух в насосе	Выключите машину и включите пистолет до выхода сплошной струи. Включите моечную машину.
	Форсунка неправильно отрегулирована	Переведите форсунку (E) в положение (+) (рис. 3)
	Срабатывание термостатического клапана	Дождитесь восстановления правильной температуры воды
	Высота всасывания из открытой емкости превышает 0,5 м	Уменьшите высоту всасывания
Насос обнаруживает скачки давления	Всасывание воды из внешнего резервуара	Подключите машину к водопроводной сети
	Температура воды на входе слишком высокая	Понижьте температуру
	Форсунка засорена	Очистите форсунку (рис. 5)
	Всасывающий фильтр (L) грязный	Очистите фильтр (L) (рис. 5)
Двигатель гудит, но не запускается	Недостаточное напряжение сети	Убедитесь, что напряжение сети соответствует паспортному (рис. 2)
	Потеря напряжения, вызванная удлинителем	Проверьте характеристики удлинителя
	Продолжительный простой моечной машины	Обратитесь в официальный сервисный центр
	Проблемы с устройством TSS	Обратитесь в официальный сервисный центр
Электродвигатель не запускается	Отсутствие напряжения	Проверьте наличие напряжения в сети и убедитесь, что вилка правильно вставлена (*)
	Проблемы с устройством TSS	Обратитесь в официальный сервисный центр
	Длительный простой моечной машины	Разблокируйте двигатель инструментом (M) через заднее отверстие (для моделей, где это предусматривается) (рис. 5)
Утечка воды	Уплотнения изношены	Замените уплотнения в официальном сервисном центре
	Срабатывание предохранительного клапана со свободным сбросом	Обратитесь в официальный сервисный центр
Шум	Слишком высокая температура воды	Понижьте температуру (см. технические данные)
Утечка масла	Уплотнения изношены	Обратитесь в официальный сервисный центр
Только для TSS: машина включается несмотря на закрытый пистолет	Нарушена герметичность в системе высокого давления или в контуре насоса	Обратитесь в официальный сервисный центр
Только для TSS: нажав рычаг пистолета, вода не вытекает (при подключенном шланге питания)	Форсунка засорена	Очистите форсунку (рис. 5)

Неисправности	Возможные причины	Способы устранения
Не всасывается моющее средство	Положение регулируемой форсунки на высоком давлении	Переведите форсунку (E) в положение „■“ (рис. 3)
	Слишком густое моющее средство	Разбавьте водой
	Использование удлинителей шланга высокого давления	Восстановите исходный шланг
	Контур моющего средства засорен или пережат	Промойте чистой водой и устраните пережатые участки Если проблема не устранилась, обратитесь в официальный сервисный центр.
Вытекание воды из термостатического клапана	Температура воды в головке превысила макс. значение, указанное на табличке данных.	Не отключайте струю воды при работающей машине более чем на 5 минут.

(\*) Если во время работы двигатель останавливается и больше не запускается, то подождите 2-3 минуты перед запуском (срабатывание тепловой защиты).

Если неисправность повторяется несколько раз, то обратитесь в сервисный центр.



### Технические данные

Технические данные	Единица	PW 1400 S
Производительность	л/мин	5
Максимальная производительность	л/мин	6,5
Давление	МПа	7,4
Максимальное давление	МПа	11
Мощность	кВт	1,4
Максимальное температура питания	°C	50
Максимальное давление питания	МПа	1
Сила отталкивания пистолета при максимальном давлении	Н	10,1
Тип масла насоса	кг	-
Класс защиты	-	II / □
Изоляция двигателя	-	Класс F
Степень защиты двигателя	-	IPX5
Напряжение	В/Гц	220-240 / 50/60
Максимальное разрешенное сетевое сопротивление	Ω	-
Уровень звукового давления L <sub>PA</sub> (EN 60704-1) (K = 3 дБ(A))	дБ (A)	76
Уровень звуковой мощности L <sub>WA</sub> (EN 60704-1) (K = 3 дБ(A))	дБ (A)	84
Вибрация прибора (K = 1,5 м/с <sup>2</sup> ):	м/с <sup>2</sup>	2,74
Вес	кг	5,5

**С сохранением права на внесение технических изменений!**

**КАК НЕ ИСПОРТИТЬ ПОВЕРХНОСТИ****⚠️ ВНИМАНИЕ**

Использование моечной машины для мойки шин может нанести ущерб шинам и стать опасным.

Не направляйте струю высокого давления непосредственно на шину.

Используйте моечную машину с более низким давлением, когда мойка выполняется рядом с колесами и шинами.

Никогда не используйте “Струйную трубку турбо” для мойки каких-либо частей транспортного средства.

Более подробную информацию читайте в разделе: “Рекомендации по правильной мойке”.

**ГАРАНТИЯ**

Действие гарантии регулируется нормами, действующими в стране, в которой продается изделие (при отсутствии других указаний производителя).

Если изделие обнаруживает дефекты качества материалов, изготовления или же несоответствие в течение гарантийного периода, то изготовитель гарантирует замену дефектных деталей, выполняет ремонт изделий, если они имеют умеренный износ, или же их замену.

Гарантия не распространяется на компоненты, подверженные естественному износу (клапан, поршень, уплотнение для воды, уплотнение для масла, пружины, уплотнительные кольца, аксессуары, такие как шланг, пистолет, щетки, колеса и т.д.);

Гарантия не распространяется на дефекты, вызванные или ставшие результатом:

- неправильной эксплуатации, недопустимого использования, небрежности,
- профессионального использования или аренды, если изделие было продано для непрофессионального использования,
- несоблюдения правил обслуживания, предусмотренных в этом руководстве,
- ремонта, выполненного неуполномоченным персоналом или центрами,
- использования нефирменных запасных частей или аксессуаров,
- ущерба, вызванного перевозкой, посторонними предметами или веществами, авариями,
- проблем со складированием или хранением.

Для активации гарантии необходимо предъявить документ, подтверждающий факт покупки.

**Для получения обслуживания следует обратиться в торговую точку, в которой была совершена покупка**

## GÜVENLİK BİLGİLERİ

Satın almış olduğunuz makine, yüksek basınçlı su ile yıkama makineleri hususunda Avrupa'nın en uzun firmalarından biri tarafından gerçekleştirilmiş, yüksek teknoloji içerikli bir üründür. Makinenizden en üstün performansı elde etmeniz için, dikkatlice okunması ve kullanırken her defa uyulması gereken bu bilgileri sunmaktayız. Makinenin bağlanması, kullanımı ve bakımı esnasında, kendi can güvenliğiniz ve hemen yakın alanlarda bulunan kişilerin can güvenliğini korumak üzere mümkün tüm tedbirler alınmalıdır. Güvenlik talimatlarını dikkatlice okuyunuz ve bunları uygulayınız; bunların ihmal edilmesi, kişilerin sağlığı ve güvenliğini tehlikeye atabilir veya ekonomik hasarlara neden olabilir.

## BİLGİ İŞARETLERİ

Makine üzerine uygulanmış olan plaka etiketleri ve semboller ile vurgulanan ve bu talimatlar kapsamında belirtilen işaretlere uyunuz.

Makine ve elkitabında sadece satın alınmış makine açısından geçerli olan sembollere yer verilmiştir. Makine üzerine uygulanmış olan plaka etiketleri ile sembollerin daima sağlam ve okunabilir olduklarını kontrol ediniz; aksi takdirde, orijinal olarak buldukları yerlere uygulayarak, yenileriyle değiştiriniz.

 Dikkat - Tehlike

 Kullanmadan önce, bu talimatları dikkatlice okuyunuz.

 E2 ikonu (bu sembol şekil 1'de mevcut ise) - makinenin profesyonel kullanıma yönelik olduğunu belirtir, yani makine, deneyimi bulunan, teknik, normatif, yasal bilgi sahibi ve makinenin kullanımı ve bakımı için gerekli faaliyetleri gerçekleştirebilecek kapasitede olan kişilere yöneliktir. Bu makine, fiziksel, duyuşsal veya zihinsel yetenekleri tam olmayan veya deneyim ve bilgi sahibi olmayan (çocuklar dâhil) kişiler tarafından kullanılmak için tasarlanmamıştır.

 E3 ikonu (bu sembol şekil 1'de mevcut ise) - makinenin profesyonel kullanıma yönelik olmadığını belirtir (ev kullanımı). Makine; denetim altında tutuluyor veya makinenin güvenli kullanımı hakkında bilgilendirilmiş ve söz konusu kullanımdan kaynaklanan riskleri anlıyorsa, fiziksel, duyuşsal veya zihinsel yetenekleri tam olmayan veya deneyim ve bilgi sahibi olmayan kişiler tarafından kullanılabilir.

 Hareket halindeki organlar. Dokunmayınız.

0 Şalter kapalı pozisyonu

I Şalter açık pozisyonu



Garanti edilen ses gücü seviyesi



Yasak işareti, kullanıcıya ulusal yasal düzenlemelerin ürünün içme suyu dağıtım şebekesine bağlanmasını yasaklayabileceklerini belirtir.



Tehlike işareti, kullanıcıya su jetlerini insanlara, hayvanlara, elektrikli ekipmanlara veya ürünün kendisine doğru yönetilmemesi gerektiğini belirtir.



Bu ürün yalıtım sınıfı II çerçevesinde konumlanır. Bu, ürünün takviyeli bir yalıtım veya çift yalıtımla (sadece bu sembol makine üzerinde mevcut ise) donatılmış olduğu anlamına gelir.



Bu ürün yalıtım sınıfı I çerçevesinde konumlanır. Bu, ürünün topraklama koruyucu bir iletkenle (sadece bu sembol makine üzerinde mevcut ise) donatılmış olduğu anlamına gelir.



Bu ürün, mevzuata uygulanabilir Avrupa direktiflerine uygundur.



E1 ikonu - makineyi şehir atığı olarak **bertaraf etmeme** yükümlülüğünü belirtir; eski makineniz, yeni bir makine satın alındığında distribütöre teslim edilebilir. Makineyi oluşturan elektrik ve elektronik kısımlar, sağlık açısından tehlikeli maddeler bulundurduklarından, uygun olmayan kullanımlarda yeniden kullanılmamalıdır.



Koruyucu kulaklık kullanınız.



Koruyucu maske kullanınız.



Solunum koruma ekipmanlarını kullanınız.



Koruyucu eldivenler kullanınız.



İş kazalarını önleyici ayakkabılar kullanınız.



Koruyucu giysiler kullanınız.

## GÜVENLİK KURALLARI/ARTIK RİSKLER

### UYARILAR: YAPILMAMASI GEREKENLER

**DİKKAT.** Çocukların makineyi kullanmasına İZİN VERMEYİNİZ, çocukların makineyle oynamadıklarından emin olmak için onları gözetim altında tutunuz.

**DİKKAT.** Uygun kullanılmadıkları takdirde, basınçlı su jetleri tehlikeli olabilir.

**DİKKAT.** Makineyi alevlenebilir, zehirli veya makinenin doğru işleyişi ile uyumlu olmayan özelliklere sahip sıvılarla KULLANMAYINIZ. Makinenin potansiyel olarak alevlenebilir veya patlayıcı atmosferde kullanılması yasaktır.

**DİKKAT.** PATLAMA TEHLİKESİ. Alevlenebilir sıvıları PÜSKÜRTMEYİNİZ.

**DİKKAT.** Su jetini insanlara veya hayvanlara doğru YÖNLENDİRMEYİNİZ.

**DİKKAT.** Su jetini makinenin kendisine, elektrikli kısımlarına veya diğer elektrikli aparatlara doğru YÖNLENDİRMEYİNİZ.

**DİKKAT.** Makineyi makinenin etki alanı içinde koruyucu giysi giymemiş olan kişilerin bulunması halinde KULLANMAYINIZ.

**DİKKAT.** Makineyi elbise veya ayakkabı temizlemek için kendinize ve başkalarına doğru YÖNLENDİRMEYİNİZ.

**DİKKAT.** Makineyi yağmur halinde açık alanlarda KULLANMAYINIZ.

**DİKKAT.** Makine, çocuklar, aciz kişiler ve talimatları okumamış ve anlamamış olan kişiler tarafından HAREKETE GEÇİRİLEMEZ.

**DİKKAT.** Islak ellerle fiş ve/veya prize DOKUNMAYINIZ.

**DİKKAT.** Makineyi hasar görmüş elektrik kablosu ile KULLANMAYINIZ. Elektrik kablosu hasar görmüş ise, güvenlik açısından tehlikeleri önlemek için imalatçı tarafından, onun yetkilendirmiş olduğu bir Teknik Servis Merkezi tarafından veya aynı derecede ehliyetli kişiler tarafından bir yenisiyle değiştirilmelidir.

**DİKKAT.** Bir besleme kablosu veya örneğin güvenlik tertibatları, yüksek basınç hortumları, tabancalar gibi önemli kısımların hasarlı oldukları görülürse, makineyi KULLANMAYINIZ.

**DİKKAT.** TABANCA TETİĞİNİ işler pozisyonda bloke ETMEYİNİZ.

**DİKKAT.** Makinenin özellikler plaka etiketiyle donatılmış olduğunu kontrol ediniz, aksi takdirde makineyi satın almış olduğunuz satıcıya haber veriniz. Plaka etiketi olmayan makineler, potansiyel olarak tehlikeli ve anonim olduklarından KULLANILMAMALIDIR.

**DİKKAT.** Ayarlama valfi ve güvenlik düzenlerini KURCALAMAYINIZ veya bunların ayarını DEĞİŞTİRMEYİNİZ.

**DİKKAT.** Meme jetinin orijinal çapını TADİL ETMEYİNİZ.

**DİKKAT.** ELEKTRİK KABLOSUNDAN çekerek makineyi hareket ETTİRMEYİNİZ.

**DİKKAT.** Taşıtların yüksek basınç hortumu üzerinden geçmesini önleyiniz.

**DİKKAT.** Yüksek basınç hortumunu çekerek makineyi hareket ETTİRMEYİNİZ.

**DİKKAT.** Lastikler, lastik supapları ve basınç altında bulunan diğer komponentler üzerine yüksek basınçlı su jetlerinin yönlendirilmesi potansiyel tehlike oluşturur. Döner meme kitini kullanmaktan kaçınınız ve temizlik işlemleri sırasında, her halükarda su jetinden en az 30 cm'lik bir mesafeyi koruyunuz.

**DİKKAT.** Orijinal olmayan ve özel olarak modele ait olmayan aksesuarların kullanımı yasaktır. Makine üzerinde tadilat yapılması yasaktır; tadilat yapılması, Uygunluk Beyanının geçerliliğini sona erdirir ve imalatçıyı medeni ve cezai sorumluluktan muaf kılar.

#### UYARILAR: YAPILMASI GEREKENLER

**DİKKAT.** Elektrik akımı ileten parçaların hepsinin su jetine karşı KORUNMALARI GEREKİR.

**DİKKAT.** Elektrik bağlantısı, IEC 60364-1 standartları uyarınca vasıflı bir elektrikçi tarafından gerçekleştirilmelidir. Toprağa geçen akım kaçacağı 30 ms boyunca 30 mA'yı aşıyorsa, bu makineye elektrik beslemesini kesen bir kaçak akım koruma şalteri veya bir topraklama arızası devre şalteri öngörülmesi önemle tavsiye edilir.

**DİKKAT.** Çalıştırma aşaması SIRASINDA makine şebekede parazit oluşmasına neden olabilir.

**DİKKAT.** Bir kaçak akım koruma şalterinin kullanılması, operatör için ilave bir koruma sağlar (30mA).

**DİKKAT.** Fiş ile donatılmamış olan modellerde kurma, nitelikli uzman personel tarafından gerçekleştirilmelidir.

**DİKKAT.** Sadece iletken kesiti uygun olan onaylı elektrik uzatma kablolarını kullanınız.

**DİKKAT.** Makine denetimsiz olarak bırakıldığında daima şalteri devreden çıkarınız.



**DİKKAT.** Yüksek basınç, parçaların sekmesine neden olabilir; operatörün güvenlik altına alınmasını ve hasara uğramamasını sağlayacak tüm giysi ve koruyucu donanımlar (KKD) kullanılmalıdır.

**DİKKAT.** Makine üzerinde çalışmadan önce fişi ÇEKİNİZ:

**DİKKAT.** Geri tepme nedeni, tetiğe basmadan önce tabancayı sağlam şekilde KAVRAYINIZ.

**DİKKAT.** Yerel su dağıtım kurumunun talimatlarına göre HAREKET EDİNİZ. IEC 60335-2-79 standardı uyarınca, sadece su besleme hortumuna EN 12729 standardına uygun nitelikte BA tipi boşaltma tesisatlı bir geri akış engelleme cihazı monte edilmiş ise, makine doğrudan doğruya kamu içme suyu dağıtım şebekesine bağlanabilir. Geri akış engelleme cihazı imalatçıya sipariş edilebilir.

**DİKKAT.** Geri akış engelleme cihazlarından geçmiş olan su, içilmez su olarak kabul edilir.

**DİKKAT.** Elektrikli komponentlerin bakımı ve/veya onarımı vasıflı personel tarafından GERÇEKLEŞTİRİLMELİDİR.

**DİKKAT.** Kalan basıncı, hortumu makineden çözümeden önce BOŞALTINIZ.

**DİKKAT.** Kullanmadan önce her defa ve düzenli aralıklar ile vidaların sıkılık durumlarını ve makineyi oluşturan parçalarının iyi durumda olduklarını KONTROL EDİNİZ, kırılmış veya aşınmış parçalar olup olmadığını gözden geçirin.

**DİKKAT.** Sadece yüksek basınç hortumu / elektrik kablosu kaplama malzemeleriyle uyumlu deterjanları KULLANINIZ.

**DİKKAT.** İnsanları ve hayvanları en az 15 m uzaklıkta TUTUNUZ.

**DİKKAT.** Bu makine, imalatçı tarafından temin veya önemle tavsiye edilen deterjanlarla kullanılmak için tasarlanmıştır. Farklı deterjan veya kimya ürünlerinin kullanılması makine güvenliği üzerinde olumsuz etki gösterebilir.

**DİKKAT.** Deterjanın deri ve özellikle gözlerle temasından sakının. Gözle teması halinde, temiz su ile yıkayarak durulayınız ve derhal doktor yardımına başvurunuz!

**DİKKAT.** Yüksek basınçlı hortumlar, rakorlar ve bağlantı parçaları makinenin güvenliği açısından önem taşırlar. Sadece imalatçı tarafından tavsiye edilen yüksek basınç hortumları, rakorlar ve bağlantı parçalarını kullanınız.

**DİKKAT.** Makinenin güvenliğini garanti etmek için sadece imalatçının orijinal yedek parçalarını veya imalatçı tarafından onaylanmış olanları kullanınız.

**DİKKAT.** Uygun olmayan uzatma kabloları tehlikeli olabilirler. Bir uzatma kablosunun kullanılması halinde, açık alanda kullanım için uygun olan bir tür seçiniz ve bağlantının kuru kaldığı ve zeminden uzak olduğunu kontrol ederek emin olunuz. Bu amaç doğrultusunda, priz yerden en az 60 mm uzaklıkta olmasını sağlayacak bir kablo makarası kullanılması önemle tavsiye edilir.

**DİKKAT.** Montaj, temizleme, ayarlama, bakım, depolama ve nakliye işlemlerini gerçekleştirmeden önce makineyi kapatınız ve güç besleme kaynağından fişini çıkarınız.

**DİKKAT.** Makineyi açmadan önce boru temizleme kitini kırmızı işarete kadar yerine sokunuz.

## GENEL BİLGİLER (ŞEKİL 1)/SAYFA 2

### Elkitabının kullanımı

Bu elkitabı makinenin bütünleyici bir parçasıdır; gelecekte danışmak için muhafaza edilmelidir. Kurmadan/kullanmadan önce dikkatlice okuyunuz. El değiştirme durumunda, devredenin, elkitabını makinenin yeni sahibine teslim etme zorunluluğu bulunur.

### Teslim

Makine, kısmen demonte edilmiş olarak bir karton ambalajın içinde teslim edilir.

Tedarik kompozisyonu şekil 1'de gösterilmiştir.

*Birlikte teslim edilen dokümantasyon*

**A1** Kullanım ve bakım elkitabı

**A2** Güvenlik bilgileri

**A3** Uygunluk beyanı

**A4** Garanti kuralları

### Ambalajların imha edilmesi

Ambalajı oluşturan malzemeler çevre kirletici değildir, buna rağmen malzemeler kullanıldıkları ülkenin yürürlükteki yönetmeliği uyarınca dönüştürülmeli veya bertaraf edilmelidirler.

## TEKNİK BİLGİLER (ŞEKİL 1)/SAYFA 2

### Öngörülen kullanım

Makine; taşıtların, makinelerin, su üstünde yüzen araçların, duvarcılık işlerinin temizlenmesi v.b. için, giderilmesi zor kirleri temiz su ve biyolojik ayrışabilen kimyasal deterjanlar ile gidermek için bireysel kullanıma yöneliktir.

Taşıtların motorlarının yıkanması, sadece kirli suyun yürürlükteki kanunlar uyarınca giderilmesi halinde uygun görülmüştür.

- Su giriş sıcaklığı: **makine üzerinde bulunan özellikler plaka etiketine bakınız.**
- Su giriş basıncı: **min. 0,1 MPa - max. 1 MPa.**
- İşleme ortamının sıcaklığı: **0 °C üstünde.**

Makine, IEC 60335-1 ve IEC 60335-2-79 standardına uygundur.

### Operatör

Makine (profesyonel veya profesyonel olmayan) kullanımından sorumlu operatörü belirlemek için şekil 1'de gösterilen ikona bakınız.

### Başlıca kısımlar

- B2** Lans
- B3** Emniyet mandallı tabanca
- B4** Fişli elektrik kablosu (bu özelliği bulunduran modellerde)
- B5** Yüksek basınç hortumu
- B6** Deterjan haznesi (bu özelliği bulunduran modellerde)
- B7** Yağ doldurma kapağı (bu özelliği bulunduran modellerde)
- E** Meme
- F** Deterjan regülâtörü (bu özelliği bulunduran modellerde)
- G** Basınç regülâtörü (bu özelliği bulunduran modellerde)
- L** Su filtresi

Aksesuarlar (tedarik paketinde öngörölmüş ise - şekil 1'e bakınız)

- C1 Meme temizleme aleti
- C2 Döner meme kiti
- C3 Sap
- C4 Fırça
- C5 Hortum makarası
- C6 Su emme kiti
- C7 Jet borularını temizleme kiti
- C8 Büyük yüzeyler için fırça kiti
- C9 Adaptör
- C10 Vida takımı
- C11 Braketler
- C12 Levye
- C13 Deterjan kiti
- C14 Tekerlekler
- C15 Tüp gres yağı

### Güvenlik düzenleri

- İlk hareket mekanizması (H)  
İlk hareket mekanizması makinenin istenmeden tesadüfî kullanımını önler.



#### **Dikkat - tehlike!**

**Emniyet vanasının ayarını kurcalamayınız veya değiştirmeyiniz.**

- Emniyet vanası ve/veya basınç sınırlayıcısı.  
Emniyet vanası, aynı zamanda bir basınç sınırlama vanasıdır. Tabanca kapatıldığı zaman vana açılır ve su, pompa emmesi aracılığı ile devridaim eder veya yere boşaltılır.
- Termostatik vana (D1 bu özelliği bulunduran modellerde)  
Su sıcaklığı üretici tarafından öngörülen sıcaklığı aşar ise, termostatik vana sıcak suyu tahliye eder ve doğru sıcaklığı yeniden düzenleyene kadar boşaltılmış olan suya eşit miktarda soğuk su emer.
- Emniyet mandalı (D): istenmeden tesadüfî su jetini önler.
- Termik koruma: aşırı yük halinde termik koruma makineyi durdurur.

## KURMA (ŞEKİL2)/SAYFA 3

### Montaj



#### **Dikkat - tehlike!**

**Tüm kurma ve montaj işlemleri, makinenin elektrik şebekesi ile bağlantısı kesilmiş olarak yapılmalıdır.**  
Montaj sırası için bakınız **şekil 2**.

**Basınç tahliye kapaklarının montajı** (bu özelliği bulunduran modellerde)

Yağ kaçaıklarını önlemek amacıyla makine yağ dolurma ağızları kırmızı renkli kapaklar ile kapatılmış

olarak teslim edilir; bu kırmızı kapakların, tedarik dâhilinde bulunan basınç tahliye kapakları ile değiştirilmesi gerekir.

### Döner memenin montajı

(Döner meme ile donatılmış modeller için)

Döner meme kiti daha yüksek bir yıkama gücü verilmesini sağlar. Döner memenin kullanımı, ayarlanabilir meme ile elde edilen basınca göre %25'e eşit bir basınç düşüşüne karşılık gelebilir. Her halükarda döner memenin kullanımı, su jetinin dönme hareketi sayesinde daha yüksek yıkama gücü sağlanmasına imkân tanır.

### Elektrik bağlantısı



#### **Dikkat - tehlike!**

**Elektrik şebekesinin, tanımlayıcı plaka etiketinde gösterilen voltaj ve frekansa (V-Hz) uyduğunu kontrol ediniz (şekil 2).**

#### *Uzatma kablolarının kullanımı*

"IPX5" koruma dereceli kabloları ve fişleri kullanınız. Uzatma kablolarının kesiti, kablo uzunluğu ile orantılı olmalıdır; kablo ne kadar uzun olursa, kesit o kadar geniş olmalıdır. Bakınız tablo I.

### Su bağlantısı



#### **Dikkat - tehlike!**

**Sadece filtreden geçirilmiş veya temiz suyu emdirin. Su alma musluğunun debi oranı, pompanın debi oranına eş değerde olmalıdır.**

Makineyi mümkün olduğunca su besleme şebekesine yakın olarak yerleştiriniz.

#### *Su besleme bağlantıları*

- Su çıkışı (OUTLET)
- Filtreli su girişi (INLET)

#### *Kamu su şebekesine bağlantı*

Sadece su besleme hortumuna yürürlükteki standartlara uygun nitelikte boşaltma tesisatlı bir geri akış engelleme cihazı monte edilmiş ise, makine doğrudan doğruya kamu içme suyu dağıtım şebekesine bağlanabilir. Hortumun; en az Ø 13 mm, takviye edilmiş ve uzunluğunun 25 metreyi aşmadığını kontrol ederek emin olunuz.

#### *Açık kaplardan su emme*

- 1) Filtreli su emme hortumunu su girişine (INLET) vidalayınız ve kap dibine kadar daldırınız.
- 2) Makinedeki havayı boşaltınız:
  - a) Lansı, vidalarını çözerek çıkarınız.
  - b) Makineyi çalıştırınız ve dışarı akan suda hava kabarcıkları kalmayana kadar tabancayı açık tutunuz.
- 3) Makineyi kapatınız ve lansı yeniden vidalayarak

takınız. Not: maksimum emme yüksekliği 0,5 m. olmalıdır. Emme hortumunun kullanımdan önce doldurulması tavsiye edilir.

## AYARLAR (ŞEKİL 3)/SAYFA 4

**Püskürtme memesinin ayarlanması** (bu özelliği bulduran modellerde)  
Su jeti (E) meme ayarlanarak düzenlenir.

### Deterjan dağıtımını ayarlama

Doğru basınçta deterjan vermek için memeyi (E) (bu özelliği bulduran modellerde) "■" pozisyonuna getiriniz veya deterjan kitini (C13) (bu özelliği bulduran modellerde) şekil bağlamında gösterildiği gibi monte ediniz.

Verilecek deterjan miktarının doz ayarını regülâtörü (F) ile yapınız (bu özelliği bulduran modellerde).

**Çalışma basıncının ayarlanması** (bu özelliği bulduran modellerde)

Çalışma basıncını değiştirmek için regülâtörü (G) kullanınız. Basınç manometre (mevcut olduğunda) üzerinde belirtilir.

## KULLANIM BİLGİLERİ (ŞEKİL 4)/ SAYFA 4

### Kumandalar

- İlk hareket mekanizması (H).  
İlk hareket mekanizmasını, aşağıda belirtilenleri yapabilmek için (ON/I) pozisyonuna getiriniz:
  - a) motorun harekete geçirilmesi (TSS mekanizması olmayan modellerde);
  - b) motorun işlemeye hazırlanması (TSS mekanizması ile donatılmış modellerde).İlk hareket mekanizması ikaz lambası ile donatılmış ise, bu lamba yanmalıdır.  
İlk hareket mekanizmasını, makinenin işlemesini durdurmak için (OFF/0) pozisyonuna getiriniz.  
İlk hareket mekanizması ikaz lambası ile donatılmış ise, bu lamba sönmelidir.
- Su jeti kumanda kolu (I).



### **Dikkat - tehlike!**

**Makine, şekil 4 bağlamında belirtilmiş olduğu gibi güvenli ve sabit bir düzey üzerine yaslanmalıdır.**

### Harekete geçirme (bakınız şekil 4)

- 1) Su şebekesinin musluğunu tamamen açınız.
- 2) Emniyet mandalını serbest bırakınız (D).
- 3) Tabancayı birkaç saniye açık tuttuktan sonra ilk hareket mekanizması (ON/I) ile makineyi çalışmaya başlatınız.



### **Dikkat - tehlike!**

**Makineyi çalışmaya başlatmadan önce, doğru olarak su ile beslendiğini kontrol ediniz; kuruda çalışma makineye zarar verir; işleme sırasında havalandırma ızgaraları kapatılmamalıdır.**

**TSS modelleri** - Beslemenin otomatik olarak kesildiği TSS modellerinde:

- tabanca **kapatıldığında**, dinamik basınç otomatik olarak elektrikli motoru kapatır;
- tabanca **açıldığında**, basınç düşüşü otomatik olarak motoru çalıştırır ve basınç çok küçük bir gecikme ile tekrar oluşur;
- TSS'nin doğru işlemesi için tabanca **kapama** ve **açma** işlemleri 4+5 saniyeden **daha az** bir zaman aralığında **gerçekleştirilmemelidir**.

**Makineye zarar verilmesini önlemek için makinenin kuru çalıştırılmasından kaçınılmalı ve makinenin daima uygun şekilde suyla beslendiği kontrol edilmelidir.**

**TSS ile donatılmamış olan modellerde, su sıcaklığının artışı nedeni makineye zarar verilmesini önlemek için makine işler durumda iken su jeti 5 dakikadan daha uzun bir süre boyunca kesilmemelidir.**

### Stop

- 1) İlk hareket mekanizmasını (OFF/0) pozisyonuna getiriniz.
- 2) Tabancayı açınız ve boruların içindeki basıncı boşaltınız.
- 3) Emniyet mandalını devreye alınız (D).

### Yeniden çalıştırma

- 1) Emniyet mandalını serbest bırakınız (D).
- 2) Tabancayı açınız ve boruların içindeki havayı boşaltınız.
- 3) İlk hareket mekanizmasını (ON/I) pozisyonuna getiriniz.

### Hizmet dışına çıkarma

- 1) Su musluğunu kapatınız.
- 2) Makineden bütün su dışarı akana kadar tabancadan artık basıncı boşaltınız.
- 3) Makineyi kapatınız (OFF/0).
- 4) Fişi prizden çıkarınız.
- 5) Çalışma sonunda deterjan haznesini boşaltınız ve yıkayınız. Haznenin yıkanması için deterjan yerine temiz su kullanınız.
- 6) Tabancanı emniyet mandalını (D) devreye alınız.

### Deterjan doldurulması ve kullanımı

**Deterjan, 7.3 sayılı noktada öngörülen aksesuarlar ve yöntemlere göre verilmelidir.**

Makinenin orijinal donatımında bulunandan daha uzun bir yüksek basınç hortumunun kullanılması



veya yedek bir hortum uzatmasının kullanımı, haznedeki (bu özelliği bulandıran modellerde) deterjan emmesini azaltabilir veya tamamen durdurabilir. Hazneyi (B6) yüksek biyolojik bozunma niteliğine sahip deterjan ile doldurunuz.

### Doğru yıkama için tavsiyeler

Kuru yüzey üzerine deterjan uygulayarak kirin çözülmesini sağlayınız. Dikey yüzeyler üzerinde aşağıdan yukarıya doğru çalışınız. Etki göstermesi için 1+2 dakika bekleyiniz, ancak yüzeyin kurumasına izin vermeyiniz. Aşağıdan yukarıya doğru çalışmaya başlayarak, yüksek basınçlı jeti en az 30 cm mesafeden uygulayınız. Durulama sularının yıkanmamış yüzeyler üzerine akmasından kaçınınız. Bazı durumlarda kir giderilmesi için yıkama fırçalarının mekanik işlemi gereklidir.

Bazı yüzeyleri hasara uğratabileceğinden, yüksek basınç her zaman iyi bir yıkama için en iyi çözümü temsil etmez. Ayarlanabilir memenin iğne memesinin kullanımından ve hassas ve vernikli parçalar üzerinde ve basınçlı komponentler (örneğin lastikler, şişirme supapları..) üzerinde döner memenin kullanımından kaçınılması tavsiye edilir.

İyi bir yıkama etkisinin elde edilmesi, eşit ölçüde, su basıncına ve hacmine bağlıdır.

## BAKIM (ŞEKİL 5)/SAYFA 5

Bu bölümde yer almayan tüm bakım müdahaleleri bir yetkili satış ve Servis Merkezi tarafından yapılmalıdır.



### **Dikkat - tehlike!**

**Makine üzerinde herhangi bir müdahalede bulunmadan önce fişi elektrik prizinden çıkartınız.**

### Meme temizleme

- 1) Lansı tabancadan sökünüz.
- 2) Alet ile meme deliğinden kiri çıkarınız (C1).

### Filtre temizliği

Her kullanımdan önce emme filtresini (L) ve deterjan filtresini (bu özelliği bulandıran modellerde) kontrol ediniz ve gerekli olması halinde, belirtilmiş olduğu gibi temizleyiniz.

### Motorun debloke edilmesi (bu özelliği bulandıran modellerde)

Makinenin uzun süre kullanılmadığı durumlarda, kireç birikimleri motorun bloke olmasına neden olabilir. Motoru debloke etmek için bir alet ile motor milini döndürünüz (M).

### Yağ ilave edilmesi (bu özelliği bulandıran modellerde)

Doğru seviyeyi yeniden düzenleyene kadar dolun ağzından yağ ilave ediniz.

Yağ özellikleri için "teknik Veriler" tablosuna bakınız.

### Sezon sonu depolama

Kış mevsimi için depoya kaldırma öncesinde, makineyi korozif ve zehirli olmayan donma önleyici sıvı ile çalıştırınız.

Cihazı kuru ve dondan korunan bir mekânda muhafaza ediniz.

## DEPOLAMA VE TAŞIMA (ŞEKİL 5)/SAYFA 5

Aksesuarları şekil 5 bağlamında öngörüldüğü gibi depolayınız.

Makineyi şekil 5 bağlamında öngörüldüğü gibi taşıyınız.

## ARIZALAR HAKKINDA BİLGİLER

Problemler	Olası nedenler	Çözümler
Pompa öngörülen basınca ulaşmıyor	Meme aşınmış	Memeyi değiştiriniz
	Su filtresi kirli	Filtreyi temizleyiniz (L) (şekil 5)
	Su beslemesi yetersiz	Musluğu tamamen açınız
	Hava emmesi	Rakorları kontrol ediniz
	Pompada hava	Makineyi kapatınız ve sürekli bir jet çıkışı oluşana kadar tabancayı çalıştırınız. Makineyi tekrar çalıştırınız.
	Meme doğru olarak ayarlanmamış	Memeyi (E) (+) pozisyonuna getiriniz (şekil 3)
	Termostatik vana müdahalesi	Doğru su sıcaklığının yeniden düzenlenmesini bekleyiniz
	Açık kaptan emme yüksekliği 0,5 m üstünde	Emme yüksekliğini azaltınız
Pompada ani basınç değişiklikleri mevcut	Dış haznedeki su emme	Makineyi su şebekesine bağlayınız
	Girişteki su ısı çok yüksek	Sıcaklığı azaltınız
	Meme tıkanık	Memeyi temizleyiniz (şekil 5)
	Emme filtresi (L) kirli	Filtreyi temizleyiniz (L) (şekil 5)
Motor "uğulduyor" ama çalışmaya başlamıyor	Şebeke gerilimi yetersiz	Şebeke geriliminin plaka etiketinde belirtilen gerilime uygunluğunu kontrol ediniz (şekil 2)
	Uzatmanın neden olduğu gerilim kaybı	Uzatmanın özelliklerini kontrol ediniz
	Makinenin uzun süre stop etmesi	Yetkili bir Teknik Servis Merkezine başvurunuz
	TTS mekanizmasında problemler	Yetkili bir Teknik Servis Merkezine başvurunuz
Elektrikli motor çalışmaya başlamıyor	Gerilim yok	Şebekedeki gerilim mevcudiyetini kontrol ediniz ve fişin doğru olarak takılmış olduğunu kontrol ediniz (*)
	TTS mekanizmasında problemler	Yetkili bir Teknik Servis Merkezine başvurunuz
	Makine çok uzun süredir kullanılmıyor	Makinenin arkasında bulunan delik aracılığı ile ve (M) aleti kullanarak motoru debloke ediniz (bu özelliği bulunduran modeller için) (şekil 5)
Su sızıntıları	Sızdırmazlık contaları aşınmış	Contaları bir yetkili Teknik Servis Merkezinde değiştiriniz
	Serbest tahliye emniyet vanası müdahalesi	Yetkili bir Teknik Servis Merkezine başvurunuz
Gürültü	Su sıcaklığı çok yüksek	Sıcaklığı azaltınız (teknik verilere bakınız)
Yağ sızıntıları	Sızdırmazlık contaları aşınmış	Yetkili bir Teknik Servis Merkezine başvurunuz
Sadece TTS için: tabanca kapalı olmasına rağmen makine çalışmaya başlıyor	Yüksek basınç sistemi veya pompa devresinde su sızdırma hatası	Yetkili bir Teknik Servis Merkezine başvurunuz
Sadece TSS versiyonları için: tabanca tetiği çekildiğinde, su çıkmıyor (besleme hortumu takılı olarak)	Meme tıkanık	Memeyi temizleyiniz (şekil 5)

Problemler	Olası nedenler	Çözümler
Deterjan emmiyor	Ayarlanabilir meme pozisyonu yüksek basınçta	Memeyi (E) "E" pozisyonuna getiriniz (şekil 3)
	Deterjan aşırı yoğun	Su ile seyreltiniz
	Yüksek basınç hortum uzatmaları kullanımı	Orijinal hortumu yeniden düzenleyiniz
	Deterjan devresi kabuk bağlamış veya tıkanmış	Temiz su ile durulayınız ve olası tıkanıklıkları gideriniz. Problemin devam etmesi halinde, yetkili bir Teknik Servis Merkezine danışınız.
Termostatik vanadan su dışarı çıkıyor	Meme içindeki su sıcaklığı veri plaka etiketinde belirtilen maksimum değeri aştı.	Makine işler durumunda olarak su jetini 5 dakikadan daha uzun bir süre boyunca kesmeyiniz.

(\* İşleme sırasında motor durur ve yeniden harekete geçmez ise, ilk harekete geçirme işlemi tekrarlamadan önce 2-3 dakika bekleyiniz (**Termik koruma atması**)).

Problemin birden çok defa tekrarlaması halinde, Teknik Servis Hizmetine başvurunuz.

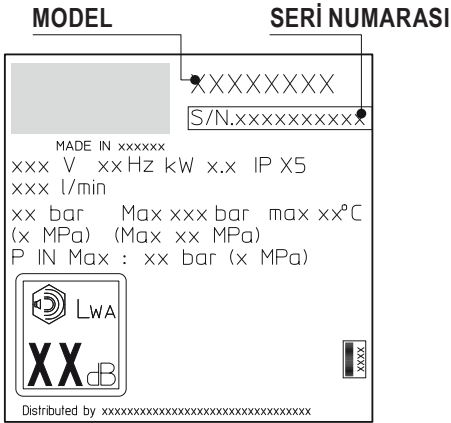

## Teknik Veriler

Teknik Veriler	Birim	PW 1400 S
Debi oranı	l/dk	5
Maksimum debi oranı	l/dk	6,5
Basınç	MPa	7,4
Maksimum basınç	MPa	11
Güç	kW	1,4
Maksimum besleme sıcaklığı	°C	50
Maksimum besleme basıncı	MPa	1
Maksimum basınçta tabancanın itme kuvveti	N	10,1
Pompa yağ tipi	kg	-
Koruma sınıfı	-	II / □
Motor Yalıtımı	-	F Sınıfı
Motor Koruma	-	IPX5
Gerilim	V/Hz	220-240 / 50/60
Elektrik şebekesinin izin verilen maksimum empedansı	Ω	-
Ses basınç seviyesi $L_{PA}$ (EN 60704-1) (K = 3 dB(A))	dB (A)	76
Ses gücü seviyesi $L_{WA}$ (EN 60704-1) (K = 3 dB(A))	dB (A)	84
Cihaz titreşimleri (K = 1,5 m/s <sup>2</sup> ):	m/s <sup>2</sup>	2,74
Ağırlık	kg	5,5

**Teknik değişiklik yapma hakkı saklıdır!**

## YÜZEYLERE ZARAR VERMEKTEN NASIL KAÇINABİLİRİZ



**DİKKAT**

Lastiklerin yıkanması için makinenin kullanımı, lastiklerde hasarlara neden olabilir ve tehlike yaratabilir.

Yüksek basınçlı jeti, doğrudan lastik üzerine yönlendirmeyiniz.

Tekerlekler ve lastikler yakınında temizlik işlemleri gerçekleştirildiğinde, makineyi daima en düşük basınçta kullanınız.

Aracın herhangi bir kısmını yıkamak için asla "Turbo lans"ı kullanmayınız.

Detaylı bilgiler için burada belirtilen bölümü okuyunuz: "**Doğru yıkama tavsiyeleri**".



## GARANTİ

Garantinin geçerliliği, (üretici tarafından farklı şekilde belirtmesi dışında) ürünün piyasaya sürüldüğü ülkede geçerli kanunlar tarafından düzenlenir.

Ürünün, garanti geçerlilik süresinde, malzeme kalitesi, imalat veya uygunsuzluktan kaynaklanan nedenlerden ötürü hatalı çıkması halinde, imalatçı hatalı kısımların değiştirilmesini garanti eder, haklı olarak aşınmış olmaları halinde, ürünlerin onarılmasını veya değiştirilmesini sağlar.

Garanti, normal aşınmaya tabi olan komponentleri kapsamaz (vanalar, piston, su contası, yağ contası, yaylar, OR ringler, hortum, tabanca, fırçalar, tekerlekler, v.b. gibi aksesuarlar);

Garanti, aşağıdakilerin neden olduğu veya aşağıdakilerden kaynaklanan kusurları kapsamaz:

- doğru olmayan kullanım, izin verilmeyen kullanım, ihmalkârlık,
- ürünün evde kullanım için satılmış olduğu durumlarda, kiralama veya profesyonel kullanım,
- özel elkitabında öngörülen bakım kurallarına riayet edilmemesi,
- yetki sahibi olmayan personel veya merkezler tarafından yapılmış onarımlar,
- orijinal olmayan yedek parça veya aksesuarların kullanımı,
- taşıma, yabancı nesne veya maddeler, kaza nedeni hasarlar,
- ambar ve depolama problemleri.

Garantiyi geçerli kılmak için satın alma kanıtının ibraz edilmesi gerekir.

**Teknik servis için ürünün satın alınmış olduğu satış noktasına başvurunuz**

## ІНСТРУКЦІЇ З ТЕХНІКИ БЕЗПЕКИ

Придбаний вами пристрій є високотехнологічною розробкою одного з провідних європейських виробників мийок високого тиску. Для того щоб пристрій працював з максимальною ефективністю, уважно прочитайте цю брошуру та завжди дотримуйтесь інструкцій під час експлуатації. Під час підключення, експлуатації та обслуговування пристрою вживайте всіх можливих заходів безпеки для власного захисту та захисту людей, які перебувають у безпосередній близькості. Уважно прочитайте правила техніки безпеки та виконуйте їх за будь-яких обставин. Невиконання цих положень може поставити під загрозу здоров'я та безпеку людей або спричинити значні матеріальні збитки.

## ЗНАКИ БЕЗПЕКИ

Дотримуйтеся інструкцій на знаках та символах безпеки, розташованих на пристрої та зображених у цьому посібнику.

На пристрої та в посібнику містяться лише ті символи, які відповідають придбаній моделі. Прикріплені до пристрою символи та знаки завжди мають бути присутніми та розбірливими; в іншому разі прикріпіть їхні замітники на відповідних місцях.

 Попередження - Застереження - Ризик

 Перед експлуатацією уважно прочитайте цю інструкцію.

 Символ E2 (якщо він міститься в посібнику) означає, що пристрій призначено для професійного вжитку, тобто для використання досвідченими людьми, ознайомленими з відповідними технічними, нормативними та законодавчими факторами та спроможними виконувати операції з експлуатації та обслуговування пристрою. Цей пристрій не призначено для використання дітьми, особами з обмеженими фізичними, сенсорними або розумовими можливостями чи людьми з браком досвіду та знань.

 Символ E3 (якщо він міститься в посібнику) означає, що пристрій призначено для непрофесійного (побутового) вжитку. Цей пристрій можуть використовувати особи з обмеженими фізичними, сенсорними чи розумовими здібностями або люди, яким бракує досвіду чи знань, якщо вони перебувають під наглядом або проінструктовані щодо безпечного використання пристрою та розуміють зумовлені цим ризики.

 Рухомі частини. Не торкатися.

0 Положення «Вимкнено».

I Положення «Увімкнено».



Гарантований рівень акустичної потужності.



Знак заборони, який інформує користувачів про те, що місцеві норми можуть забороняти під'єднання виробу до системи постачання питної води.



Знак небезпеки, який попереджає користувачів про те, що не можна спрямовувати струмінь води на людей, тварин, електрообладнання та сам виріб.



Цей виріб має ізоляцію класу II. Це означає, що він має посилену чи подвійну ізоляцію (лише якщо цей символ присутній на пристрої).



Цей виріб має ізоляцію класу I. Це означає, що його оснащено захисним дротом заземлення (лише якщо символ присутній на пристрої).

CE Виріб відповідає вимогам належних європейських директив.



Символ E1 означає, що пристрій **не слід утилізувати** як комунальні відходи; його можна віддати продавцю після придбання нового пристрою. Електричні та електронні частини пристрою не слід повторно використовувати не за призначенням, оскільки вони містять небезпечні для здоров'я речовини.



Надіньте засоби захисту органів слуху.



Надіньте захисну маску.



Надіньте засоби захисту органів дихання.



Надіньте захисні рукавички.



Надіньте захисне взуття.



Надіньте захисний одяг.

## ПРАВИЛА ТЕХНІКИ БЕЗПЕКИ/ ЗАЛИШКОВІ РИЗИКИ

**ЗАБОРОНЕНО З МІРКУВАНЬ БЕЗПЕКИ ПОПЕРЕДЖЕННЯ.** НЕ дозволяйте дітям користуватися пристроєм; наглядайте за дітьми, щоб переконатися, що вони з ним не грають.

**ПОПЕРЕДЖЕННЯ.** У разі неправильного застосування струмені високого тиску можуть бути небезпечними.

**ПОПЕРЕДЖЕННЯ.** НЕ використовуйте пристрій із займистими чи токсичними рідинами або будь-якими виробами, які не сумісні з його коректною роботою. Заборонено використовувати пристрій у потенційно легкозаймистій або вибухонебезпечній атмосфері.

**ПОПЕРЕДЖЕННЯ.** РИЗИК ВИБУХУ. НЕ використовуйте пристрій для розбризкування займистих рідин.

**ПОПЕРЕДЖЕННЯ.** НЕ спрямовуйте струмінь води на людей або тварин.

**ПОПЕРЕДЖЕННЯ.** НЕ спрямовуйте струмінь води на сам пристрій, електричні частини або інше електричне обладнання.

**ПОПЕРЕДЖЕННЯ.** НЕ користуйтеся пристроєм, коли в діапазоні його дії знаходяться люди, якщо вони не вдягнуті в захисний одяг.

**ПОПЕРЕДЖЕННЯ.** НЕ спрямовуйте струмінь води на себе або інших осіб для чищення одягу чи взуття.

**ПОПЕРЕДЖЕННЯ.** НЕ користуйтеся пристроєм надворі, коли йде дощ.

**ПОПЕРЕДЖЕННЯ.** НЕ дозволяйте використовувати пристрій дітям, некомпетентним особам або людям, які не прочитали та не зрозуміли інструкцій.

**ПОПЕРЕДЖЕННЯ.** НЕ торкайтеся штепсельної вилки та/або розетки мокрими руками.

**ПОПЕРЕДЖЕННЯ.** НЕ користуйтеся пристроєм, якщо пошкоджено електричний кабель. Якщо пошкоджено електричний кабель, то для запобігання нещасним випадкам заміну має виконати виробник, один із його авторизованих сервісних центрів або особи, які мають аналогічну кваліфікацію.

**ПОПЕРЕДЖЕННЯ.** НЕ використовуйте пристрій у разі пошкодження кабелю живлення чи важливих частин, зокрема запобіжних пристроїв, шлангів високого тиску чи пістолета-розпилювача.

**ПОПЕРЕДЖЕННЯ.** НЕ блокуйте пусковий важіль в робочому положенні.

**ПОПЕРЕДЖЕННЯ.** Переконайтеся, що до пристрою прикріплена табличка з технічними характеристиками; в іншому разі зверніться до продавця. НЕ можна використовувати пристрої без табличок, оскільки вони не можуть бути ідентифіковані та є потенційно небезпечними.

**ПОПЕРЕДЖЕННЯ.** НЕ змінюйте та не регулюйте налаштування запобіжного клапана чи запобіжних пристроїв.

**ПОПЕРЕДЖЕННЯ.** НЕ змінюйте оригінальний діаметр насадки-розпилювача.

**ПОПЕРЕДЖЕННЯ.** НЕ переміщуйте пристрій, тягнучи його за ЕЛЕКТРИЧНИЙ КАБЕЛЬ.

**ПОПЕРЕДЖЕННЯ.** Слідкуйте за тим, щоб транспортні засоби не переїжджали шланг високого тиску.

**ПОПЕРЕДЖЕННЯ.** НЕ переміщуйте пристрій, тягнучи його за шланг високого тиску.

**ПОПЕРЕДЖЕННЯ.** Струмінь високого тиску, спрямований на шини, вентиля шин чи інші компоненти під тиском, становить потенційну загрозу. Під час миття не використовуйте комплект поворотної насадки та завжди тримайте струмінь на відстані принаймні 30 см.

**ПОПЕРЕДЖЕННЯ.** Заборонено використовувати неоригінальне приладдя та будь-які інші запасні частини, не призначені безпосередньо для відповідної моделі. Заборонено вносити до пристрою будь-які модифікації; будь-які модифікації анулюють Декларацію відповідності та звільняють виробника від усіх зобов'язань згідно з цивільним і кримінальним правом.

#### ВИМАГАЄТЬСЯ З МІРКУВАНЬ БЕЗПЕКИ

**ПОПЕРЕДЖЕННЯ.** Усі електричні дроти МАЮТЬ БУТИ ЗАХИЩЕНІ від струменя води.

**ПОПЕРЕДЖЕННЯ.** Електричне підключення має виконувати кваліфікований електрик відповідно до вимог ІЕС 60364-1. Необхідно встановити пристрій захисного вимкнення, який вимикає електроживлення, якщо витік струму в землю перевищує 30 мА за 30 мс, або переривач замикання на землю.

**ПОПЕРЕДЖЕННЯ.** ПІД ЧАС запуску пристрій може викликати перешкоди в електромережі.

**ПОПЕРЕДЖЕННЯ.** Використання пристрою захисного вимкнення (ПЗВ) забезпечує додатковий захист для оператора (30 мА).

**ПОПЕРЕДЖЕННЯ.** Монтаж моделей, які поставляються без штепсельної вилки, має здійснювати кваліфікований персонал.

**ПОПЕРЕДЖЕННЯ.** Користуйтеся лише сертифікованими електричними подовжувачами з дротами належного поперечного перерізу.

**ПОПЕРЕДЖЕННЯ.** Завжди вимикайте пристрій, коли залишаєте його без нагляду.



**ПОПЕРЕДЖЕННЯ.** Високий тиск може викликати віддачу в компонентах: одягайте весь захисний одяг (ІЗЗ) та обладнання, необхідне для безпеки оператора.

**ПОПЕРЕДЖЕННЯ.** Перш ніж виконувати роботи на пристрої, ВИТЯГНІТЬ штепсельну вилку з розетки.

**ПОПЕРЕДЖЕННЯ.** Перш ніж натиснути на пусковий важіль, міцно **ВІЗЬМІТЬСЯ** за пістолет-розпилювач для протидії віддачі.

**ПОПЕРЕДЖЕННЯ.** **ДОТРИМУЙТЕСЯ** місцевих норм із водопостачання. Згідно з вимогами ІЕС 60335-2-79 пристрій можна під'єднувати до лінії постачання питної води, лише якщо шланг подачі має зворотний клапан з дренажною здатністю відповідно до стандарту EN 12729, тип ВА. Зворотний клапан можна замовити у виробника.

**ПОПЕРЕДЖЕННЯ.** Вода, яка витікає через зворотні клапани, вважається непридатною для пиття.

**ПОПЕРЕДЖЕННЯ.** Обслуговування та/або ремонт електричних компонентів МАЄ проводити кваліфікований персонал.

**ПОПЕРЕДЖЕННЯ.** **СКИНЬТЕ** залишковий тиск, перш ніж від'єднувати шланг від пристрою.

**ПОПЕРЕДЖЕННЯ.** Перед кожним використанням та регулярно **ПЕРЕВІРЯЙТЕ**, чи всі гвинти повністю затягнуто та чи немає зламаних або спрацьованих компонентів.

**ПОПЕРЕДЖЕННЯ.** **ВИКОРИСТОВУЙТЕ ЛИШЕ** ті засоби для миття, які не пошкодять покриття шланга високого тиску/електричного кабелю.

**ПОПЕРЕДЖЕННЯ.** Люди чи тварини **МАЮТЬ** перебувати на відстані щонайменше 15 м від пристрою.

**ПОПЕРЕДЖЕННЯ.** Цей пристрій призначено для використання із засобами для миття, які постачає чи рекомендує виробник пристрою. Використання інших засобів для миття або хімічних речовин може негативно вплинути на безпечність експлуатації пристрою.

**ПОПЕРЕДЖЕННЯ.** Запобігайте контакту засобу для миття зі шкірою та особливо з очима! У разі контакту з очима негайно промийте їх великою кількістю води та зверніться за медичною допомогою!

**ПОПЕРЕДЖЕННЯ.** Шланги, фітинги та з'єднання високого тиску мають велике значення для безпеки пристрою. Користуйтеся лише шлангами, фітингами та з'єднаннями високого тиску, рекомендованими виробником.

**ПОПЕРЕДЖЕННЯ.** Для гарантування безпеки пристрою використовуйте лише оригінальні частини від виробника або затверджені ним частини.

**ПОПЕРЕДЖЕННЯ.** Невідповідні подовжувачі можуть бути небезпечними. Якщо використовується подовжувач, він має бути придатним для використання надворі, а з'єднання має бути сухим і не торкатися землі. Настійно рекомендуємо використовувати катушку для кабелю живлення, завдяки якій розетка знаходиться щонайменше в 60 мм над землею.

**ПОПЕРЕДЖЕННЯ.** Перед збиранням, чищенням, налаштуванням, обслуговуванням, збиранням і транспортуванням вимикайте пристрій і від'єднуйте його від мережі електроживлення.

**ПОПЕРЕДЖЕННЯ.** Перш ніж вмикати пристрій, вставте комплект трубки для розпилення до червоної позначки.

## **ЗАГАЛЬНА ІНФОРМАЦІЯ (МАЛ. 1)/ СТОР. 2**

### **Користування посібником**

Посібник є невід'ємною складовою комплекту постачання пристрою, тому його слід зберігати для використання в майбутньому. Уважно прочитайте посібник, перш ніж установлювати/використовувати пристрій. Якщо пристрій продано, продавець має передати цей посібник його новому власнику.

### **Доставка**

Пристрій доставляють частково зібраним у картонній коробці. Комплект постачання зображено на мал. 1.

Документація, яка входить до комплекту постачання пристрою

**A1** Посібник з експлуатації та обслуговування

**A2** Інструкції з техніки безпеки

**A3** Декларація відповідності

**A4** Гарантійні положення

### **Утилізація упаковки**

Пакувальні матеріали не забруднюють навколишнього середовища, проте їх слід переробити чи утилізувати згідно з відповідними законодавчими нормами, які діють у країні використання.

## **ТЕХНІЧНА ІНФОРМАЦІЯ (МАЛ. 1)/ СТОР. 2**

### **Використання за призначенням**

Цей пристрій призначено для індивідуального використання з метою чищення транспортних засобів, машин, човнів, кам'яної кладки тощо для видалення складних забруднень за допомогою чистої води та засобів для миття, що розкладаються біологічним шляхом.

Двигуни транспортних засобів можна мити лише за умови утилізації брудної води відповідно до чинних норм.

- Температура води на вході: **див. таблицю з технічними характеристиками на пристрої.**
- Тиск води на вході: **мін. 0,1 МПа — макс. 1 МПа.**

- Робоча температура навколишнього повітря: понад 0 °С. Пристрій відповідає стандартам IEC 60335-1 і IEC 60335-2-79.

## Оператор

Символ, зображений на мал. 1, позначає призначеного для пристрою оператора (професіонала чи непрофесіонала).

## Основні компоненти

- B2** Трубка
- B3** Пістолет-розпилювач із запобіжним стопором
- B4** Електричний кабель зі штепсельною вилкою (у моделях з відповідною комплектацією)
- B5** Шланг високого тиску
- B6** Бак засобу для миття (у моделях з відповідною комплектацією)
- B7** Ковпачок оливноїці (у моделях з відповідною комплектацією)
- E** Насадка
- F** Регулятор засобу для миття (у моделях з відповідною комплектацією)
- G** Регулятор тиску (у моделях з відповідною комплектацією)
- L** Водяний фільтр

*Приладдя (якщо входить до комплекту постачання — див. мал. 1)*

- C1** Інструмент для чищення
- C2** Комплект поворотної насадки
- C3** Ручка
- C4** Щітка
- C5** Котушка для шланга
- C6** Комплект для всмоктування води
- C7** Комплект трубки для розпилення
- C8** Комплект щітки для чищення великих поверхонь
- C9** Адаптер
- C10** Гвинти
- C11** Скоби
- C12** Важіль
- C13** Комплект засобу для миття
- C14** Колеса
- C15** Тюбик з консистентним мастилом

## Запобіжні пристрої

- Стартер (H).  
Стартер запобігає випадковому використанню пристрою.



**Попередження — небезпечно!**

Не змінюйте та не регулюйте налаштувань запобіжного клапана.

- Запобіжний клапан та/або клапан обмеження тиску.

Запобіжний клапан також є клапаном обмеження тиску. Якщо відпустити пусковий важіль пістолета-розпилювача, клапан відкривається, й вода рециркулює через вхідний канал насоса або виливається на підлогу.

- Клапан термостата (D1, якщо встановлено). Якщо температура води перевищує температуру, передбачену виробником, клапан термостата випускає гарячу воду та всмоктує об'єм холодної води, який дорівнює об'єму випущеної води, доки не буде відновлено нормальну температуру.
- Запобіжний стопор (D): запобігає випадковому розпиленню води.
- Автоматичний вимикач: зупиняє пристрій у разі перевантаження.

## ВСТАНОВЛЕННЯ (МАЛ. 2)/СТОП. 3

### Збирання



**Попередження — небезпечно!**

Усі операції зі встановлення та збирання слід виконувати, коли пристрій від'єднано від мережі електропостачання.

Послідовність збирання показано на мал. 2.

### Встановлення декомпресійних ковпачків (у моделях з відповідною комплектацією)

Для запобігання витоків мастила пристрій постачається з мастилозабірниками, герметизованими червоними ковпачками, які слід замінити декомпресійними ковпачками, які входять до комплекту постачання.

### Установлення поворотної насадки (у моделях з відповідною комплектацією)

Комплект поворотної насадки дозволяє підвищити потужність миття. Використання поворотної насадки може спричинити зниження тиску на 25 % порівняно з тиском, досягнутим за допомогою регульованої насадки. Проте комплект поворотної насадки забезпечує більшу потужність миття завдяки обертанню струменя води.

### Під'єднання до електромережі



**Попередження — небезпечно!**

Переконайтеся, що напруга та частота (В - Гц) мережі електроживлення відповідають значенням, вказаним у таблиці з технічними характеристиками (мал. 2).



**Використання подовжувачів**

Використовуйте кабелі та штепсельні вилки з рівнем захисту IPX5.

Поперечний переріз подовжувача має бути пропорційним його довжині: що довший подовжувач, то більшим має бути його поперечний переріз. Див. таблицю 1.

**З'єднання для постачання води****Попередження — небезпечно!**

До пристрою має надходити лише чиста чи фільтрована вода. Швидкість потоку в крані подачі води має дорівнювати швидкості потоку в насосі.

Розташуйте пристрій якнайближче до системи водопостачання.

**Точки з'єднання**

- Випуск води (ВИХІДНИЙ ОТВІР)
- Водозабір з фільтром (ВХІДНИЙ ОТВІР)

**Під'єднання до лінії водопостачання**

Пристрій можна під'єднувати до лінії постачання питної води, лише якщо шланг подачі має зворотний клапан, який відповідає чинним нормам. Переконайтеся, що шланг щонайменше 13 мм у діаметрі, що він міцний, а його довжина не перевищує 25 м.

**Всмоктування води з відкритих ємностей**

- 1) Пригвинтіть шланг подачі води з фільтром до ВХІДНОГО ОТВОРУ для води та опустіть шланг на дно ємності.
- 2) Випустіть повітря з пристрою:
  - а) відгвинтіть трубку;
  - б) увімкніть пристрій і тримайте пістолет-розпилувач відкритим, доки у воді, яка виливається, не зникнуть бульбашки;
- 3) вимкніть пристрій і пригвинтіть трубку на місце. Примітка. Максимальна висота всмоктування становить 0,5 м. Перед використанням шланг для всмоктування слід наповнити.

**НАЛАШТУВАННЯ (МАЛ. 3)/СТОР. 4****Налаштування насадки-розпилувача (у моделях з відповідною комплектацією)**

Потік води можна регулювати налаштуванням насадки (E).

**Регулювання засобу для миття**

Щоб налаштувати потрібний тиск подачі засобу для миття, встановіть насадку (E) (якщо вона є) в положення «■» або встановіть комплект засобу для миття (C13) (за наявності), як показано на малюнку. Кількість засобу для миття, який

подається, можна налаштувати за допомогою регулятора (F).

**Налаштування робочого тиску (у моделях з відповідною комплектацією)**

За допомогою регулятора (G) можна налаштувати робочий тиск. Тиск показується на манометрі (якщо встановлено).

**ІНФОРМАЦІЯ ПРО ВИКОРИСТАННЯ ПРИСТРОЮ (МАЛ. 4)/СТОР. 4****Елементи керування**

- Стартер (H).

Встановіть вимикач стартера в положення (УВІМК./I), щоб:

- а) запустити мотор (у моделях без тиристорного пристрою м'якого пуску (ТПМП));
- б) підготувати двигун до запуску (у моделях з тиристорним пристроєм м'якого пуску (ТПМП)).

Якщо на стартері є сигнальна лампочка, вона має засвітитися. Встановіть вимикач стартера в положення (ВИМК./O), щоб зупинити пристрій. Якщо на стартері є сигнальна лампочка, вона має згаснути.

- Контрольний важіль струменя води (I).

**Попередження — небезпечно!**

Під час роботи пристрій має бути встановлений на твердій стійкій поверхні, як показано на мал. 4.

**Запуск (див. мал. 4)**

- 1) Повністю відкрийте кран подачі води.
- 2) Розблокуйте запобіжний стопор (D).
- 3) Натисніть на пусковий важіль пістолета-розпилувача й утримуйте його протягом кількох секунд, а потім запустіть пристрій за допомогою стартера (УВІМК./I).

**Попередження — небезпечно!**

Перед увімкненням пристрою переконайтеся, що він отримує воду належним чином; використання пристрою без води призведе до його пошкодження. Не закривайте вентиляційних решіток, коли пристрій працює.

**Моделі з ТПМП. У моделях із ТПМП та автоматичною системою зупинки подачі потоку:**

- якщо відпустити пусковий важіль пістолета-розпилувача, динамічний тиск автоматично вимкне мотор;
- якщо натиснути на пусковий важіль пістолета-розпилувача, автоматичне зниження тиску запустить мотор, а тиск відновиться після дуже короткої затримки;

- щоб ТПМП працював належним чином, між усіма **відпусканнями та натисканнями** пускового важеля пістолета-розпилювача має минати **щонайменше 4-5 секунд**.

**Щоб запобігти пошкодженню пристрою, не дозволяйте йому працювати без води та перевіряйте, щоб вода надходила до нього належним чином.**

**Для моделей без ТПМП: щоб запобігти пошкодженню пристрою через підвищення температури води, не перекривайте струменя води на понад 5 хвилин, коли пристрій працює.**

### Вимкнення

- 1) Встановіть вимикач стартера в положення (ВИМК./0).
- 2) Натисніть на пусковий важіль пістолета-розпилювача та скиньте залишковий тиск у трубах.
- 3) Заблокуйте запобіжний стопор (D).

### Перезапуск

- 1) Розблокуйте запобіжний стопор (D).
- 2) Натисніть на пусковий важіль пістолета-розпилювача та випустіть залишкове повітря з труб.
- 3) Встановіть вимикач стартера в положення (УВИМК./I).

### Зберігання

- 1) Закрийте кран подачі води.
- 2) Скиньте залишковий тиск з пістолета-розпилювача, поки з пристрою не виллється вся вода.
- 3) Вимкніть пристрій (ВИМК./0).
- 4) Витягніть штепсельну вилку з розетки.
- 5) Після закінчення роботи злийте залишки з баку засобу для миття та промийте його. Для миття баку користуйтеся чистою водою без засобу для миття.
- 6) Заблокуйте запобіжний стопор пістолета-розпилювача (D).

**Доливання та використання засобу для миття**  
**Засіб для миття має надходити за допомогою приладдя та процедур, описаних у пункті 7.3.**

Використання шланга високого тиску, довшого за той, який входить до комплекту постачання пристрою, чи додаткового подовжувача шланга може знизити чи повністю зупинити всмоктування засобу для миття.

Наповніть бак (B6) засобом для миття з високим рівнем біологічного розкладання.

### Рекомендована процедура чищення

Розчиняйте бруд, застосовуючи розбавлений водою засіб для миття до сухої поверхні.

Обробляючи вертикальні поверхні, просувайтеся знизу вгору. Залиште засіб для миття на 1-2 хвилини, проте не давайте поверхні висохнути. Просуваючись знизу, застосовуйте струмінь високого тиску з відстані щонайменше 30 см. Не застосовуйте воду для ополіскування до немитих поверхонь.

В окремих випадках для видалення бруду необхідно використовувати щітки.

Високий тиск не завжди забезпечує задовільні результати чищення, оскільки може пошкодити окремі поверхні. Для обробки делікатних або пофарбованих поверхонь, а також компонентів під тиском (наприклад, шин, вентилів накачування тощо) не слід користуватися найтоншим налаштуванням регульованої насадки для струменя води або поворотною насадкою. Ефективність чищення залежить як від тиску, так і від кількості використаної води.

### ОБСЛУГОВУВАННЯ (МАЛ. 5)/СТОР. 5

Операції з обслуговування, не описані в цьому розділі, має виконувати авторизований центр зі збуту та сервісу.



**Попередження — небезпечно!**

**Перед виконанням будь-яких робіт на пристрої завжди виймайте його штепсельну вилку з мережі електроживлення.**

### Чищення насадки

- 1) Від'єднайте трубку від насадки.
- 2) Видаліть залишкове забруднення з отвору насадки за допомогою спеціального інструмента (C1).

### Чищення фільтра

Перед кожним використанням виконуйте огляд всмоктувального фільтра (L) і фільтра засобу для миття (якщо встановлено) та очищайте їх відповідно до інструкцій, у разі необхідності.

**Розблокування мотора** (у моделях з відповідною комплектацією)

Тривалі зупинки можуть бути викликані вапняним нальотом, який перешкоджає нормальній роботі мотора. Щоб розблокувати двигун, поверніть повідний вал за допомогою інструмента (M).

**Доливання мастила** (у моделях з відповідною комплектацією)

Долейте мастило через вхідний отвір, щоб відновити потрібний рівень. Див. характеристики мастила в таблиці «технічні характеристики».

**Зберігання після завершення сезону**

Перед зберіганням впродовж зимового періоду запустіть пристрій з некорозійним та нетоксичним антифризом.

Зберігайте пристрій у сухому місці, захищеному від морозу.

**ЗБЕРІГАННЯ ТА ТРАНСПОРТУВАННЯ (МАЛ. 5)/СТОР. 5**

Зберігайте приладдя, як показано на мал. 5.

Транспортуйте пристрій, як показано на мал. 5.

## УСУНЕННЯ НЕСПРАВНОСТЕЙ

Несправність	Можливі причини	Спосіб усунення
Насос не досягає робочого тиску	Спрацювалася насадка	Замініть насадку
	Забруднено водяний фільтр	Почистіть фільтр (L) (мал. 5)
	Недостатнє водопостачання	Повністю відкрийте кран подачі води
	До системи всмоктується повітря	Перевірте щільність фітингів шланга
	Повітря в насосі	Вимкніть пристрій, а потім натискайте та відпускайте пусковий важіль пістолета-розпилювача, поки вода не почне виливатися рівномірним потоком. Знову ввімкніть пристрій
	Неправильне положення регульованої насадки	Установіть насадку (E) в положення (+) (мал. 3)
	Спрацював клапан термостата	Зачекайте відновлення нормальної температури води
	Вода всмоктується з відкритої ємності з висоти понад 0,5 м.	Зменшіть висоту всмоктування.
Під час експлуатації тиск насоса несподівано падає	Вода всмоктується із зовнішнього бака	Під'єднайте пристрій до лінії водопостачання
	Вода на вході надто гаряча	Зменшіть температуру
	Засмічено насадку	Почистіть насадку (мал. 5)
	Забруднено вхідний фільтр (L)	Почистіть фільтр (L) (мал. 5)
Мотор гуде, проте не запускається	Напруга в мережі електропостачання надто низька	Переконайтеся, що напруга мережі електропостачання збігається зі значенням на таблиці (мал. 2)
	Спад напруги через використання подовжувача	Перевірте характеристики подовжувача
	Пристрій не використовували протягом тривалого часу	Зверніться до найближчого авторизованого сервісного центру
	Проблеми з ТПМП	Зверніться до найближчого авторизованого сервісного центру
Двигун не запускається	Відсутнє електроживлення	Упевніться, що вилка щільно вставлена в розетку, а в мережі присутня напруга (*)
	Проблеми з ТПМП	Зверніться до найближчого авторизованого сервісного центру
	Пристрій не використовували протягом тривалого часу	За допомогою інструмента (M) розблокуйте двигун через отвір у задній частині пристрою (в моделях з відповідною комплектацією) (мал. 5)
Витоки води	Спрацювалися ущільнювачі	Замініть ущільнювачі в найближчому авторизованому сервісному центрі
	Спрацював запобіжний клапан, і вода вилілася	Зверніться до авторизованого сервісного центру
Пристрій працює надто шумно	Вода надто гаряча	Зменшіть температуру (див. технічні характеристики)
Витоки мастила	Спрацювалися ущільнювачі	Зверніться до найближчого авторизованого сервісного центру

Несправність	Можливі причини	Спосіб усунення
Лише в моделях з ТПМП: пристрій запускається, навіть якщо пусковий важіль пістолета-розпилювача відпущено	Система високого тиску або контур насоса не герметичні	Зверніться до найближчого авторизованого сервісного центру
Лише в моделях з ТПМП: відсутня подача води після натискання натиснуто пускового важеля пістолета-розпилювача (шланг водопостачання під'єднано)	Засмічено насадку	Почистіть насадку (мал. 5)
Засіб для миття не всмоктано	Налаштування високого тиску регульованої насадки	Встановіть насадку (Е) в положення «■» (мал. 3)
	Засіб для миття надто густий	Розбавте водою
	Використовується подовжувач шланга високого тиску	Встановіть оригінальний шланг
	Осад або перешкоди в трубопроводі засобу для миття	Промийте чистою водою та видаліть усі перешкоди. Якщо проблеми не усунено, зверніться до авторизованого сервісного центру
Із клапану термостата витікає вода	Температура води всередині насадки перевищила максимальне номінальне значення, вказане на табличці з технічними характеристиками	Під час роботи пристрою не вимикайте струменя води на понад 5 хвилин за раз

(\*). Якщо під час роботи мотор зупинився та не перезапускається, зачекайте 2-3 хвилини, перш ніж повторювати процедуру запуску (**спрацював автоматичний вимикач**). Якщо несправність виникла повторно, зверніться до найближчого авторизованого сервісного центру.



## Технічні характеристики

Технічні характеристики	Один.	PW 1400 S
Швидкість потоку	л/хв	5
Максимальна швидкість потоку	л/хв	6,5
Тиск	МПа	7,4
Максимальний тиск	МПа	11
Потужність	кВт	1,4
На вході	°С	50
Максимальний тиск на вході	МПа	1
Сила відштовхування пістолета-розпилювача при максимальному тиску	Н	10,1
Тип мастила для насоса	кг	-
Клас захисту	-	II / 
Ізоляція мотора	-	Клас F
Захист мотора	-	IPX5
Напруга	В/Гц	220-240 / 50/60
Максимально припустимий повний опір електричної системи	Ω	-
Рівень звукового тиску $L_{PA}$ (EN 60704-1) (K = 3 дБ(A))	дБ (A)	76
Рівень акустичної потужності $L_{WA}$ (EN 60704-1) (K = 3 дБ(A))	дБ (A)	84
Вібрація пристрою (K = 1,5 м/с <sup>2</sup> ):	м/с <sup>2</sup>	2,74
Вага	кг	5,5

**Можливі технічні модифікації!**

## ЯК ЗАПОБІГТИ ПОШКОДЖЕННЮ ПОВЕРХОНЬ

### ПОПЕРЕДЖЕННЯ

Використання пристрою для миття шин може призвести до їх пошкодження та бути небезпечним

Не спрямовуйте струмінь води під високим тиском безпосередньо на шину. Завжди користуйтеся найнижчим налаштуванням тиску під час чищення поблизу коліс і шин.

Не користуйтеся турбонаконечником для миття будь-яких частин транспортного засобу.

Для отримання додаткової інформації див. розділ «Рекомендована процедура чищення».



## ГАРАНТІЯ

Юридична сила даної гарантії діє згідно з відповідними законодавчими нормами країни, де було продано виріб (окрім випадків, визначених виробником).

Гарантія розповсюджується на матеріали, конструкцію та дефекти відповідності впродовж свого терміну дії, під час якого виробник зобов'язаний замінити дефектні частини та відремонтувати виріб, якщо він не занадто спрацьований, або замінити його.

Гарантія не розповсюджується на компоненти, які підлягають звичайному спрацюванню (клапан, поршень, прокладка для води, прокладка для мастила, пружини, ущільнювальні кільця та приладдя, зокрема шланг, пістолет-розпилювач, щітки, колеса тощо).

Гарантія не розповсюджується на дефекти, що мають такі причини:

- неправильне використання, використання не за призначенням, недбалість;
- прокат або професійне використання, якщо виріб був проданий для побутового використання;
- недотримання інструкцій з обслуговування, які містяться в цьому посібнику;
- ремонт робітниками чи центрами, які не мають відповідного дозволу;
- використання неоригінальних частин або приладдя;
- пошкодження, спричинене транспортуванням, забрудненням або сторонніми предметами, нещасними випадками;
- проблеми зі зберіганням або складуванням.

Щоб скористатися гарантією, необхідно надати доказ покупки.

**Звертайтеся за допомогою в торгову точку, в якій було придбано пристрій.**

## كيفية تفادي إلحاق الضرر بالأسطح



استخدام جهاز الغسيل لتنظيف الإطارات قد يحق أضراراً بالإطارات ويشكل مصدر خطر. لا توجه المياه النفاثة العالية الضغط مباشرة نحو الإطارات. اضبط جهاز الغسيل على الضغط المنخفض عند العمل بالقرب من العجلات والإطارات. لا تستخدم أبداً "الذراع النفاث" لغسل أي جزء من السيارة. للمزيد من المعلومات يرجى قراءة الفصل "نصائح لغسيل جيد"

## الضمان

يخضع الضمان لأحكام البلد المباع به المنتج (ما لم تنص الشركة المصنعة على خلاف ذلك). في حالة وجود عيوب في المواد أو الصناعة أو مطابقة المواصفات القياسية أثناء فترة الضمان المحدود، فإن الشركة المصنعة تضمن استبدال المكونات المعيبة، وإصلاح المنتج بسبب التآكل المعقول أو استبداله. لا يغطي الضمان المكونات المعرضة للتآكل الطبيعي (الصمام، والمكبس، وختم المياه، وختم النفط، والزنبرك، وحلقات OR، والإكسسوارات مثل الخرطوم، والمسدس الرشاش، والمكانس، والعجلات، الخ). لا يغطي الضمان العيوب الناتجة عن أو بسبب:

- الاستخدام غير السليم، أو الاستخدام الغير مقبول، أو الإهمال،
- التأجير أو للاستخدام المهني إذا تم بيع المنتج للاستخدام المنزلي.
- عدم التقيد بقواعد الصيانة المنصوص عليها بالكتيب الخاص،
- إصلاحات قام بها أشخاص أو مراكز غير مصرح لها بذلك،
- استخدام قطع غيار أو اكسسوارات غير أصلية.
- أضرار ناجمة عن الشحن والنقل أو استعمال أجسام أو مواد غريبة أو الناتجة عن حوادث،
- خلل ناتج عن ظروف التخزين والحفظ.

للاستفادة من خدمة الضمان يلزم الإدلاء بقسيمة الشراء.

للحصول على الدعم والمساعدة، يرجى الاتصال بالمحل حيث تم اقتناء المنتج



## البيانات الفنية

البيانات الفنية	وحدة القياس	PW 1400 S
معدل التدفق	لتر في الدقيقة	5
القدرة القصوى	لتر في الدقيقة	6.5
الضغط	ميغاباسكال	7.4
الضغط	ميغاباسكال	11
الطاقة	كيلو واط	1.4
الحد الأقصى لحرارة الإمداد	درجة مئوية	50
الحد الأقصى ضغط الإمداد	ميغاباسكال	1
قوة ارتداد المسدس الرشاش عند الضغط القصوى	N	10.1
نوع ضخ النفط	kg	-
فئة الحماية	-	II / □
عزل المحرك	-	F الفئة
حماية المحرك	-	IPX5
التوتر	فولت / هرتز	220-240 / 50/60
المعاوقة الكهربائية القصوى المسموح بها	الأوم (Ω)	-
منسوب ضغط الصوت	ديسيبل أ "dBA"	76
منسوب قدرة الصوت المُقاس	ديسيبل أ "dBA"	84
اهتزازات الجهاز	م/ثا <sup>2</sup>	2.74
الوزن	كلغ	5.5

مع الاحتفاظ بحق إدراج تعديلات تقنية!

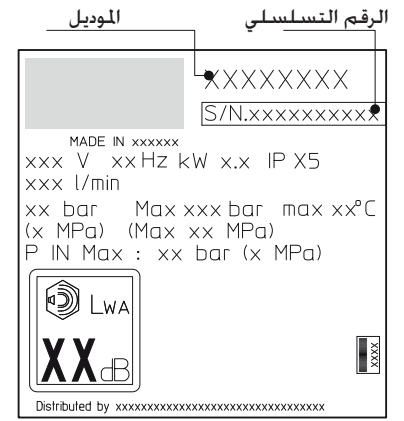

## معلومات عن الأعطال

الحلول	الأسباب المحتملة	الأعطال
استبدل الفوهة	فوهة متآكلة	لا يبلغ ضغط المضخة القيمة المحددة
نظافة الفلتر (L) (الشكل 5)	فلتر المياه متسخ	
افتح صنبور المياه عن آخره	إمدادات المياه غير كافية	
تحقق من موصلات الربط	شفط الهواء	
إيقاف الجهاز والضغط على المسدس الرشاش إلى حين خروج المياه بشكل مستمر. أعد تشغيل الجهاز.	هواء بالمضخة	
حرك الفوهة (E) نحو وضع (+) (الشكل 3)	الفوهة غير مضبوطة على الوجه السليم	
الانتظار إلى غاية استعادة المياه درجة الحرارة المناسبة	دخول الصمام الحراري حيز العمل	
ينبغي تخفيض ارتفاع الشفط	ارتفاع الشفط من حاوية مفتوحة أكبر من 0.5 متر.	
ربط الجهاز بشبكة المياه	شفط المياه من خزان خارجي	تغييرات فجائية في قيمة الضغط بالمضخة
خفض درجة الحرارة	حرارة المياه الواردة جد مرتفعة	
نظافة الفوهة (الشكل 5)	انسداد الفوهة	
نظافة الفلتر (L) (الشكل 5)	فلتر الشفط (L) متسخ	
تحقق من مطابقة جهد التيار الي ماهوا وارد بلوحة المواصفات (الشكل 2)	جهد الشبكة غير كاف	لا يشتغل المحرك على الرغم من صدور "هدير"
تحقق من مواصفات وصلة التمديد	فقدان التوتر الناجم عن التمديد	
يرجى استشارة فني مركز خدمة معتمد	توقف الجهاز لفترات طويلة	
يرجى استشارة فني مركز خدمة معتمد	خلل بوحدة TSS	
تحقق من وجود التيار الكهربائي بالشبكة وتأكد من ادراج القابس بشكل صحيح (*)	غياب توتر كهربائي	المحرك الكهربائي لا يشتغل
يرجى استشارة فني مركز خدمة معتمد	خلل بوحدة TSS	
حرر المحرك من الثقب الخلفي مستعيننا بالأداة (M) (للموديلات المجهزة به) (الشكل 5)	توقف الجهاز لمدة طويلة	
استبدل الاختام بأحد مراكز الخدمة المعتمد	تآكل أختام الربط	تسرب المياه
يرجى استشارة فني مركز خدمة معتمد	تدخل صمام الأمان للتفريغ الحر	
خفض درجة الحرارة (انظر البيانات الفنية)	حرارة المياه مرتفعة جدا	الضجيج
يرجى استشارة فني مركز خدمة معتمد	تآكل اختام الربط	تسرب الزيت
يرجى استشارة فني مركز خدمة معتمد	خلل في نظام الضغط العالي أو دائرة المضخة	فقط للموديلات المجهزة بوحدة TSS: يشتغل الجهاز على الرغم من أن المسدس الرشاش مقفل
نظافة الفوهة (الشكل 5)	انسداد الفوهة	فقط للموديلات المجهزة بوحدة TSS: عدم خروج المياه على الرغم من الضغط على ذراع المسدس الرشاش (وعلى الرغم من تركيب أنبوب الإمداد)
حرك الفوهة (E) نحو وضع "■" (الشكل 3)	حرك الفوهة القابلة للتعديل نحو وضع الضغط العالي	الجهاز لا يشطف المنظف
إضافة مياه لتخفيفه	كثافة المنظف عالية	
أعد استعمال الخرطوم الأصلي	استعمال خرطوم تمديد عالي الضغط	
اشطفه بماء نظيف واعمل على ازالة أي التواءات إذا استمر المشكل على حاله يرجى استشارة مركز خدمة معتمد.	التواء وانسداد دارة المنظف	
لا توقف نفث المياه، أثناء تشغيل الجهاز، لمدة تزيد عن 5 دقائق.	حرارة المياه داخل الفوهة تجاوزت القيمة القصوى المشار إليها في لوحة البيانات.	خروج المياه من الصمام الحراري

(\*): إذا توقف المحرك أثناء العمل ولم يعاود الاشتغال، يرجى الانتظار لمدة 2-3 دقائق قبل تكرار تشغيله (تدخل الحماية الحرارية) إذا تكررت المشكلة لأكثر من مرة، يرجى الاتصال بمركز الخدمة الفنية.

**تحذير - خطر!**  
يجب فصل الجهاز أولاً عن التيار الكهربائي قبل البدء في إجراء أية عملية.



#### تنظيف الفوهة

- 1) فك الرشاش عن المسدس.
- 2) إزالة الأوساخ من ثقب الفوهة مستعيناً بالأداة (C1).

#### تنظيف الفلتر

تحقق أولاً من فلتر الشفط (L) و فلتر المنظفات (حيثما ورد) قبل كل استعمال، وإذا لزم الأمر، يمكن تنظيفها كما هو مبين.

#### تحرير المحرك (حيثما ورد)

في حالة عدم استعمال الجهاز لمدة طويلة، قد تسبب الرواسب الجيرية في إعاقة المحرك. ولتحرير المحرك يجب تدوير العمود المرفقي بواسطة الاداة (M).

#### تعبئة الزيت (حيثما ورد)

تعبئة الزيت من الثقب إلي غاية بلوغ المستوى الصحيح. لمعرفة خصائص الزيت يرجى الإطلاع على جدول «البيانات الفنية».

#### التخزين

قبل تخزين الجهاز عند حلول فصل الشتاء، يجب تشغيلها باستعمال سائل مذيّب مقاوم للتجمد غير سام وغير مسبب للتآكل. يجب تخزين الجهاز في مكان جاف ومحمي من الصقيع.

#### التخزين والمناولة (الشكل 5) // الصفحة 5

ينبغي خزن الإكسسوارات على النحو المنصوص عليه في الشكل 5. ينبغي نقل الجهاز على النحو المنصوص عليه في الشكل 5.

- لضمان التشغيل السليم لـ TSS، يجب أن لا تتم عمليات إغلاق وفتح المسدس الرشاش في غضون فترة زمنية أقل من 4 إلى 5 ثواني.

لتفادي تلف الجهاز ينبغي تجنب تشغيله على الجاف وتحقق دائما من توفر الجهاز على إمدادات مياه كافية. أما بالنسبة للموديلات الغير مجهزة بـ TSS، فلا ينبغي التوقف عن نفث المياه لمدة تزيد عن 5 دقائق أثناء تشغيل الجهاز، لتفادي تلف الجهاز بسبب ارتفاع حرارة المياه.

#### توقف الجهاز

- 1) حرك وحدة بدء التشغيل نحو الوضع (OFF / 0).
- 2) افتح المسدس الرشاش وأفرغ الضغط المتبقي داخل الأنابيب.
- 3) ضع قفل الأمان (D).

#### إعادة التشغيل

- 1) حرر قفل الأمان (D).
- 2) افتح المسدس الرشاش وأفرغ الهواء من داخل الأنابيب.
- 3) حرك وحدة بدء التشغيل نحو الوضع (ON/I).

#### إيقاف التشغيل

- 1) غلق صنبور المياه.
- 2) إفراغ الضغط المتبقي من المسدس الرشاش إلى حين تصريف المياه عن آخرها من الفوهة.
- 3) إيقاف الجهاز (OFF / 0).
- 4) نزع القابس من مأخذ التيار.
- 5) إفراغ وغسل خزان المنظفات عند نهاية العمل، لغسل الخزان استعملوا مياه نظيفة بدل المنظفات.
- 6) ضع قفل الأمان (D) بالمسدس الرشاش.

#### إمداد واستخدام المنظفات

يجب تزويد المنظفات بواسطة الملحقات وبالطريقة المنصوص عليها في الفقرة 3.7.

استخدام خرطوم ضغط عال أطول من الخرطوم الأصلي للجهاز أو استخدام أنبوب تمديد إضافي يمكن أن يقلل أو يوقف بالكامل تدفق المنظف من الخزان (حيثما ورد).  
ملء الخزان (B6) بالمنظفات القابلة للتحلل بسرعة عالية.

#### نصائح لغسيل جيد

إذابة الأوساخ عن طريق تطبيق المنظف على الأسطح الجافة. على الأسطح الرأسية، إبدأ العمل من الأسفل نحو الأعلى. اتركه لمدة 1-2 دقائق ليقيم بمفعوله، لكن دون أن يجف السطح. ابدأ الغسل بالمياه النفاثة من على بعد مسافة لا تقل عن 30 سم، بدءا من الأسفل. لا تترك مياه الشطف تقطر على المساحات الغير المغسولة. قد يتطلب إزالة بعض الأوساخ استعمال الحركة الميكانيكية لمكانس الغسيل. المياه النفاثة العالية الضغط ليست دائما الحل الأفضل للغسيل، لما قد تلحقه من ضرر ببعض أنواع الأسطح. يستحسن تفادي استعمال التدفق النفاث الإبري للفوهة القابلة للتعديل والفوهة الدوارة على الأجزاء الحساسة و المكونات تحت الضغط (مثل الإطارات، وصمامات النفخ..).

الغسيل الجيد يتناسب إطرادا مع الضغط وكمية المياه.

#### الصيانة (الشكل 5) /الصفحة 5

جميع أنواع الصيانة الغير مدرجة بهذا الفصل يجب القيام بها لدى أحد نقاط البيع والخدمة المعتمدة.

ب) شغل الجهاز وافتح المسدس الرشاش إلى حين خروج المياه خالية من فقاعات الهواء.

3) أوقف الجهاز وأعد تركيب الرشاش ملحوظة: الحد الأقصى لارتفاع الشفط 5.0 متر، يستحسن ملء خرطوم الشفط قبل الاستخدام

#### الإعدادات (الشكل 3) /الصفحة 4

إعداد الفوهة (حيثما ورد)

قم بضبط الفوهة (E) للتحكم في تدفق الماء.

#### إعداد تدفق المنظفات

لضبط تدفق المنظفات وفق الضغط الصحيح، ضع الفوهة (E) (إذا كانت مرفقة) على الوضع «■» أو قم بتركيب طقم التنظيف (C13) (حيثما ورد) كما هو موضح في الشكل.

قم بضبط المُنظم (F) لتحديد كمية المنظفات المتدفقة (حيثما ورد).

إعداد ضغط العمل (حيثما ورد)

قم بضبط المُنظم (G) لتغيير ضغط التشغيل. يشار إلى قيمة الضغط بواسطة مقياس الضغط - المانومتر (إذا كان موجودا)

#### معلومات عن الاستعمال (الشكل 4) /الصفحة 4

#### الأوامر

- مفتاح الإشعال (H).

حرك وحدة بدء التشغيل نحو الوضع (ON/I)

أ) لتشغيل المحرك (بالموديلات الغير متوفرة على جهاز TSS)،  
ب) لتهيئ المحرك في وضع الاستعداد (بالموديلات المتوفرة على جهاز TSS)

إذا كان الموديل يتوفر على مؤشر ضوئي، فينبغي على هذا الأخير أن يضيئ، حرك وحدة بدء التشغيل نحو الوضع (ON/I) لتوقيف تشغيل الجهاز.

إذا كان الموديل يتوفر على مؤشر ضوئي، فينبغي على هذا الأخير أن يتوقف عن الإضاءة.

- ذراع التحكم في تدفق المياه النفاثة (I).

#### تحذير - خطر!

يجب تشغيل الجهاز بعد وضعه على سطح آمن ومستقر، كما هو مبين في الشكل 4.



بدء التشغيل (انظر الشكل 4)

1) افتح صنبور المياه عن آخره.

2) حرر قفل الأمان (D).

3) امسك بالمسدس الرشاش لبضعة ثواني وابدأ بتشغيل الجهاز بواسطة جهاز بدء التشغيل (ON/I).

#### تحذير - خطر!

قبل تشغيل الجهاز، تأكد من تزويده بالمياه بشكل صحيح، فاستخدام الجهاز على الجاف يلحق به اضرار بالغة، كما لا يجب تغطية فتحات التهوية خلال التشغيل.



الموديلات TSS - موديلات TSS، مجهزة بقاطع تلقائي لإمدادات المياه:

- عند إغلاق المسدس الرشاش، يقوم الضغط الديناميكي بتوقيف المحرك الكهربائي تلقائيا؛

- عند فتح المسدس الرشاش، يعمل انخفاض الضغط على تشغيل المحرك تلقائيا ويتم استعادة الضبط بعد تأخير بسيط؛

- قفل الأمان (D) يمنع رش المياه من غير قصد.
- الحماية الحرارية: تتدخل الحماية الحرارية في حالة حدوث حمل زائد لاييقاف الجهاز.

### التركيب (الشكل 2)/الصفحة 3

#### تركيب



#### تحذير - خطر!

يجب إجراء جميع عمليات التركيب والتجميع بعد فصل الجهاز عن التيار الكهربائي.  
انظر الشكل 2 حول تسلسل مراحل التجميع.

#### تركيب سدادات التنفيس (إذا كانت مرفقة)

لتجنب تسرب الزيوت، يتم تسليم الجهاز مزود بفوهات صب الزيت مغلقة بسدادات حمراء، والتي يجب استبدالها بسدادات التنفيس المرفقة بالجهاز.

#### تركيب الفوهة الدوارة

(للموديلات المجهزة بها)

يوفر طقم الفوهة الدوارة قدرة غسيل أكبر. قد يتزامن استخدام الفوهة الدوارة مع انخفاض في ضغط المياه قدره 52% مقارنة مع الضغط الناتج عن الفوهة القابلة للتعديل. ومع ذلك يوفر استعماله قدرة أكبر على الغسيل بفضل التأثير الدوار للمياه النفاثة.

#### التوصيلات الكهربائية

#### تحذير - خطر!



يرجى التحقق أولاً من مطابقة جهد التيار الكهربائي والتردد (V-Hz الفولت والهرتز) للبيانات الواردة بلوحة المواصفات الفنية (الشكل 2).

استخدام كابلات موصلات التمديد  
استخدام كابلات ومقاييس بدرجة حماية تستجيب لمتطلبات المعايير «IPX5».

يجب أن تتناسب سمك كابل التمديد لطوله، إذ يزداد سمكه بزيادة طوله. راجع الجدول 1.

#### التوصيل المائي

#### تحذير- خطر!



يجب شطف مياه نظيفة أو مُصفاه فقط. يجب أن يضمن صبيب مياه الصنبور ما يكفي لتغطية قدرة المضخة.  
يجب وضع الآله في أقرب مكان لامدادات المياه.

#### فوهات التوصيل

- مخرج المياه (OUTLET)
- مدخل المياه مزود بفلتر (INLET)

الربط بشبكة المياه العمومية  
يمكن وصل الآله مباشرة إلى الشبكة العمومية للمياه العذبة، فقط إذا توافرت أنابيب المنبع على صمام عدم الرجوع مزود بجهاز للإفراغ وفقاً للوائح التنظيمية السارية. تحقق من أن قطر الخرطوم لا يقل عن 13 ملم ، وأنه مقوى و ألا يزيد طوله عن 25 متر.

#### شطف المياه من الحاويات المفتوحة

- 1) ركب خرطوم الشطف المزود بفلتر إلى مدخل المياه (INLET) واغمره نحو قاع الحاوية.
- 2) تنفيس الجهاز:  
أ) فك الرشاش.

يسمح بغسل محركات السيارات فقط إذا تم التخلص من المياه القذرة وفقاً للوائح المحلية المعمول بها.

- حرارة المياه الواردة: انظر البيانات الواردة بلوحة الجهاز.
- ضغط المياه الواردة: الحد الأدنى 0.1 ميغاباسكال - الحد الأقصى 1 ميغاباسكال

- حرارة تشغيل البيئة المحيطة: أعلى من 0° درجة مئوية.  
يتوافق الجهاز مع متطلبات واشتراطات الواصفات القياسية للجنة الكهروتقنية الدولية (IEC) رقم IEC 60335-1 و IEC 60335-2-79 IEC.

#### مشغل الجهاز

لتحديد المقصود من مشغل الجهاز (مهني أو غير مهني) يرجى الإطلاع على الرمز الممثل في الشكل 1.

#### الأجزاء الرئيسية

B2	الرشاش
B3	مسدس رشاش مجهز بقفل أمان
B4	كابل كهربائي بمقيس (حيثما ورد)
B5	خرطوم الضغط العالي
B6	خزان المنظفات (إذا كان مرفقاً)
B7	سدادة الزيت (إذا كانت مرفقة)
E	الفوهة
F	ضابطة تدفق المنظفات
G	ضابطة الضغط
L	مرشح المياه (الفلتر)

الإكسسوارات (إذا كانت مرفقة بالجهاز - انظر الشكل 1)

C1	أداة تنظيف الفوهة
C2	طقم الفوهة الدوارة
C3	ذراع
C4	مكنسة
C5	بكرة لف الخرطوم
C6	طقم شطف المياه
C7	طقم تنظيف الخرطوم
C8	طقم فرشاه المساحات الكبيرة
C9	محول
C10	البراغي
C11	دماعات
C12	زناد
C13	طقم التنظيف

#### أجهزة السلامة

- مفتاح الإشعال (H).
- يحول مفتاح الإشعال دون استعمال الجهاز من غير قصد.

#### تحذير - خطر!

لا يجب العبث أو تغيير ضبط صمام الأمان.



- صمام الأمان و/ أو وحدة تخفيف الضغط.
- صمام الأمان يعد أيضاً وحدة للتخفيف من الضغط. عند إغلاق المسدس يفتح الصمام ويتم إعادة تدوير المياه من خلال مدخل المضخة أو تفرغها إلى الأرض.
- صمام حراري (D1 إذا كان مرفقاً)
- عند تجاوز حرارة المياه درجة الحرارة المحددة من قبل الشركة المصنعة، يقوم الصمام الحراري بتصريف المياه الساخنة ويشطف كمية من المياه الباردة تعادل كمية المياه المصروفة لاستعادة درجة الحرارة المناسبة.

**تنبيه.** تحقق قبل كل استعمال وبشكل دوري من الشد المحكم للبراغي والحالة الجيدة لمختلف مكونات الجهاز و تحقق بالعين المجردة من احتمال تعرض بعض الاجزاء للكسر او التآكل

**تنبيه.** استعمل فقط منظفات متوافقه مع المواد المكونة لغشاء الخرطوم العالى الضغط / الكابل الكهربائي.

**تنبيه.** ابعاد الاشخاص والحيوانات لمسافه لا تقل عن 15 متر.

**تنبيه.** صمم هذا الجهاز للاستخدام بمعوية المنظفات المورده او الموصى بها من قبل الشركه المصنعه استخدام منظفات او مواد كيميائيه مغايره قد يكون لها تاثير سلبي على سلامته.

**تنبيه.** تجذب ملائمة المنظفات للجلد واحذر على الخصوص من ملائمتها للعيون في حالة ملائمتها للعيون يجب شطفها فورا بماء تنظيف وافر واتصل حالا بالطبيب.

**تنبيه.** خراطيم الضغط العالى وموصلات الربط والوصلات كلها مهمه لسلامة الجهاز استعمل فقط خراطيم الضغط العالى وموصلات الربط وصلات موصى بها من قبل المصنعة.

**تنبيه.** لضمان سلامة الجهاز استخدم فقط قطع غيار اصلية من انتاج الشركه المصنعة أو من ترخيصها.

**تنبيه.** قد تشكل كابلات التمديدات الغير مناسبة خطرا على السلامة. في حالة استعمال كابل التمديد، فينبغي اختيار نوع مناسب للاستعمال في بيئة خارجية، والحرص على بقاء نقط التوصيل جافة وغير معرضة للبلل، ومن بعده عن سطح الأرض. ويوصى في هذا الصدد باستعمال بكرة لف الكابل، للحفاظ على علو المقبس عند ارتفاع 60 مم على الأقل عن سطح الأرض.

**تنبيه.** أوقف الجهاز وافصله عن التيار الكهربائي قبل بدء في إجراءات التركيب، أو الضبط، أو الصيانة، أو التخزين أو الشحن.

**تنبيه.** إدراج طقم تنظيف الخرطوم حتى بلوغ العلامة الحمراء قبل تشغيل الجهاز.

## معلومات عامة (الشكل 1) // الصفحة 2

### كيفية استعمال الكتيب

يعد هذا الدليل جزء لا يتجزء من الجهاز، ولهذا ننصح بالعناية به والاحتفاظ به للرجوع إليه مستقبلا. ونؤكد على ضرورة قرائته بدقة وانتباه قبل تركيب الجهاز واستخدامه. في حالة انتقال ملكية الجهاز، على البائع تسليم هذا الكتاب إلى المالك الجديد.

### التسليم

يتم التسليم الآله مفككة جزئيا داخل تغليف من ورق الكرتون. يوفر الشكل 1 مكونات الجهاز المسلمة داخل التغليف.

### الوثائق المرفقة بالجهاز

- A1** كتيب الاستعمال والصيانة
- A2** تعليمات الأمان
- A3** تصريح المطابقة
- A4** شروط الضمان

### التخلص من التعبئة والتغليف

مواد التعبئة والتغليف مصنوعة من مواد غير ملوثة للبيئة ، ولهذا يجب اعادة تدويرها او التخلص منها وفقا للوائح التنظيمية السارية ببلدكم

## معلومات فنية (الشكل 1) // الصفحة 2

### الاستعمال المقصود

الآله مصممة للاستخدام الفردي لتنظيف المركبات والسيارات والقوارب، والآلات، والمباني، وما إلى ذلك، لإزالة الأوساخ العنيدة بواسطة مياه نظيفة ومواد التنظيف الكيميائية القابلة للتحلل.

مواصفات فنية ملصقه على هيكلها لكونها مجهوله المواصفات وتشكل بالتالي مصدرا محتملا للخطر

**تنبيه.** لا يجب العبث او تغيير معايرة صمام الضبط واجهزة الامان

**تنبيه.** لا تغير القطر الاصلى للفوهه النفائثة

**تنبيه.** لا يجب تحريك الجهاز بسحب من الكابل الكهربائي

**تنبيه.** تجنبوا مرور عربات فوق خرطوم الضغط العالى

**تنبيه.** لا يجب تحريك الجهاز بسحب من خرطوم الضغط العالى

**تنبيه.** توجيه المياه النفائثة العاليه الضغط نحو اطارات السيارات والصمامات الاطارات او نحو اى مكونات اخرى تحت الضغط قد يشكل خطرا تجنبوا استخدام الفوهه الدواره وابتعدوا لمسافه لا تقل عن 30 سم عن المياه النفائثة للتنظيف

**تنبيه.** يحظر استخدام اكسسوارات غير اصلية او غير منصوص عليها لهذا النموذج يمنع اجراء اى تعديلات على الجهاز خلاف ذلك يلغى مصداقية تصريح المطابقه ويصبح باطلا ويخلى مسؤولية الصانع من التبعات القانونيه المدنيه والجنائيه

### تحذيرات : ما ينبغى القيام به

**تنبيه.** يجب حماية جميع الموصلات الكهربائية من المياه النفائثة

**تنبيه.** يجب إجراء التوصيلات الكهربائية على يد كهربائي مؤهل وفقا للوائح اللجنة الكهروتقنية الدولية (IEC) رقم 1-60364. يُنصح بتركيب قاطع تفاضلي، لفصل امدادات الطاقه على الجهاز إذا تجاوز تيار التسريب الأرضي قيمه 30 مللي أمبير لمدة 30 مللي ثانية، او تركيب جهاز التحكم فى دائرة التأييض.

**تنبيه.** قد يحدث الجهاز بعض الاضطرابات بالشبكة الكهربائيه اثناء مرحلة بدء التشغيل.

**تنبيه.** تشغيل الجهاز بواسطة قاطع تفاضلي يوفر حماية شخصيه اضافيه (30 مللي أمبير).

**تنبيه.** بالنسبه للموديلات الغير مزودة بمقبس، فيجب أن يتكلف بتركيبه فنى متخصص.

**تنبيه.** استعملوا فقط وصلات تمديد كهربائية مرخصة وتتوفر على سمك موصل مناسب.

**تنبيه.** ينبغى دائما فصل الجهاز عن التيار بواسطة القاطع عند تركه دون مراقبه.



**تنبيه.** قد يسبب الضغط العالى فى تناثر القطع، ولهذا يجب ارتداء ملابس واقية (معدات الحماية الشخصية) لتوفير الحماية والحفاظ على سلامة العامل.

**تنبيه.** يجب فصل الجهاز عن التيار الكهربائي قبل البدء فى إجراء أية عمليات.

**تنبيه.** بسبب قوة الإرتداد المضادة، يجب الإمساك الجيد بالرشاش عند الضغط على الزناد.

**تنبيه.** يرجى مراعاة تعليمات الهيئه المحليه للمياه. وفقا للوائح الكهروتقنية الدولية (IEC) رقم 2-79-60335، يمكن وصل الجهاز مباشرة إلى شبكة المياه العمومية العذبة فقط إذا توافرت أنابيب المنبع على صمام عدم الرجوع مزود بجهاز للإفراغ من النوع BA مطابق لمواصفات EN 12729. يمكن طلب صمام عدم الرجوع المزود بجهاز الإفراغ من الشركة المصنعة.

**تنبيه.** المياه المتدفقه داخل صمامات عدم الرجوع غير صالحه للشرب.

**تنبيه.** صيانة او اصلاح المكونات الكهربائيه يجب ان تتم على يد فنيين مؤهلين.

**تنبيه.** يجب تفريغ الجهاز من الضغط المتبقى قبل خرطوم الضغط العالى.

## تعليمات الامان

الجهاز الذى بحوزتكم هو نتاج تكنولوجيا العاليه المطوره على يد واحده من الشركات الأوروبيه الرائده فى مجال غسالات الضغط العالى وللحصول على افضل النتائج اعددنا هذا الكتيب ونرجو منكم قرائته بعنايه والتقييد بمحتوياته عند كل استخدام عند توصيل الآله واستخدامها او صيانتها نرجو منكم اتخاذ جميع الاحتياطات الممكنه لضمان سلامتكم وسالمة الاخرين المتواجدين بالقرب منكم نحنكم على قراءة التعليمات بعنايه والامثال لمتطلبات الامان فتجاهلها قد يشكل خطرا على صحة وسلامة الأشخاص او التسبب فى اضرار ماديه.

## رموز المعلومات

يرجى احترام جميع العلامات المشار اليها فى اللويحات الملصقه على الجهاز وكذا جميع التعليمات الوارده فى هذا الكتيب الرموز الملصقه على الجهاز والوارده فى الكتيب مناسبه للجهاز الذى تم اقتناؤه فقط تأكد دائما من وجود الرموز واللويحات ملصقه على الجهاز ومن سلامتها ووضوحها خلاف ذلك يرجى استبدالها باخرى فى نفس المكان الاصلى.

⚠ تحذير - خطر

📖 يرجى قراءة هذه التعليمات بدقه وانتباه قبل الاستعمال.



🏠 الايقونه E2 (إذا كان الرمز موجود فى الشكل 1) - فهذا يعنى ان الجهاز المخصص للاستخدام المهني من قبل اشخاص تتوفر لديهم الخبره والمعرفه الفنييه والجوانب التنظيميه والتشريعيه والفدره على اداء المهام الضروريه لاستخدام وصيانة الجهاز لا يجوز استخدام الجهاز من قبل اشخاص (بما فى ذلك الاصفال) من ذوى القدرات البدنيه او الحسيه او الذهنيه المحدوده او اللذين تعوزهم الخبره او المعرفه.



🏠 الايقونه E3 (إذا كان الرمز موجود فى الشكل 1) - فهذا يعنى ان الجهاز مخصص للاستخدام الغير مهني (المنزلى) يجوز استخدام الجهاز من قبل اشخاص من ذوى القدرات البدنيه او الحسيه او الذهنيه المحدوده او اللذين تعوزهم الخبره او المعرفه فقط تحت المراقبه واشراف المسؤول فقط وفى حالة تدريبهم وتأهيلهم لاستخدام الجهاز على النحو السليم وعلى درايه بالمخاطر المترتبه عن استعماله.



⚡ مكونات متحركه لا تلمس.

0 موضع قاطع التيار مطلقا

1 موضع قاطع التيار مشتعل



مستوى قوة الصوت مضمون



🚫 ممنوع ، تشير إلى ان القوانين الوطنيه قد تمنع ربط الجهاز بشبكة توزيع مياه الشرب.



⚠ علامة تحذير تشير إلى عدم توجيه المياه النفاثة نحو الاشخاص او الحيوانات او المعدات الكهربائيه او نحو المنتج نفسه.



🏠 يصنف هذا المنتج ضمن درجة العزل من الفئة الثانيه وهذا يعنى ان الجهاز مزود بعزل مقوى او عزل مزدوج (فقط إذا كان الرمز موجودا على الجهاز).

⚡ الجهاز مصنف فى فئة العزل الاولى وهذا يعنى ان الجهاز مزود بعزل مقوى او عزل مزدوج (فقط إذا كان الرمز موجودا على الجهاز).  
CE يطابق هذا الجهاز التوجيهات الأوروبيه الساريه.

⚠ الايقونه E1 - تشير إلى ان القانون يلزم بعدم التخلص من الآله ضمن النفايات المنزليه وامكانيه اعاده تسليمها إلى الموزع عند اقتناء اله حديده لا يجب اعاده استعمال المكونات الكهربائيه والالكترونيه للاله بما لا يناسب بسبب احتوائها على مواد ضاره بالصحه.

👂 استخدام واقبات الإذان.



👉 استخدام قناع واقى.



👃 استخدام معدات وقايه الجهاز التنفسى.



👏 استخدام قفازات واقيه.



👢 استخدام احذية السلامه.



👕 استخدام ملابس واقيه.



## تعليمات الأمان / مخاطر كامنة

⚠ تحذيرات : ما لا ينبغى القيام به :

⚠ تنبيه. لا تسمح للاطفال باستعمال الجهاز باي نبغى مراقبتهم والحوؤل دون اللعب به

⚠ تنبيه. يمكن للمياه النفاثة ان تتحول إلى مصدر خطر إذا ما استخدمت بشكل غير صحيح

⚠ تنبيه. لا تستعمل الآله بمعيه مواد قابله للاشتعال او مواد سامه او مواد لا تلائم الاستعمال السليم للاله نفسها يحظر استعمال الآله باماكن قابله للاشتعال

⚠ تنبيه. لا تستعمل سائل قابله للاشتعال

⚠ تنبيه. لا توجه النياه النفاثة نحو الاشخاص او الحيوانات

⚠ تنبيه. لا توجه المياه النفاثة نحو الجهاز الجهاز نفسه او نحو مكوناتها الكهربائيه او اى جهاز من الاجهزة الكهربائيه

⚠ تنبيه. لا تستعمل الجهاز داخل نطاق يتواجد به اشخاص لا يرتدون ملابس واقيه

⚠ تنبيه. لا توجه المياه النفاثة نحو شخصك او نحو اخرين لتنظيف الملابس او الاحذيه

⚠ تنبيه. لا تستعمل الجهاز فى الخارج تحت الامطار

⚠ تنبيه. لا يجب السماح للاطفال والاشخاص الغير مؤهلين او اللذين لو يطلعوا على كتيب التعليمات بتشغيل الجهاز

⚠ تنبيه. لا يجب ملامسة مأخذ التيار او المقيس بأيد ملبله

⚠ تنبيه. لا تستعمل الجهاز فى حالة تعرض كابلات الكهرباء للتلف او فى حالة تلف الكابل فيجب استبداله من قبل الشركه المصنعه او مركز خدمة معتمد او من قبل اشخاص مؤهلين لتجنب المخاطر

المحدقة بالسلامه

⚠ تنبيه. لا تستعمل الجهاز فى حالة تعرض الكابل للتلف او فى حالة مكونات مهمه للضرر كمعدات السلامه او الخراطيم العاليه الضغط او المسدس الرشاش

⚠ تنبيه. لا يجب قفل زناد الرشاش فى وضع التشغيل

⚠ تنبيه. تحقق من وجود لوحة المواصفات الفنيه على الجهاز وتنبيه البائع فى حالة غيابها لا يجب استخدام الاجهزة الغير مصحوبه بلوحة





## Names & Addresses for Black & Decker Service Concessionaries

**ALGERIA:** SARL Outillage Corporation, After Sale Service Center-08, Rue Mohamed Boudiaf - Cheraga, Algiers, Algeria, Tel: +213 21 375131, Fax: +213-0-369667. **AZERBAIJAN:** Kontakt - NN LLC, M.Qashqay 43, Baku, Azerbaijan Az1000. Tel: +994 12 4082050, Fax: +994 12 4117090. **BAHRAIN:** Alfouz Services Co. WLL., P.O. Box 26562, Tubli, Manama, Tel: +973-17783562/ 17879987, Fax: +973-17783479. Kewalram & Sons Co. WLL P.O. Box 84, Manama, Kingdom of Bahrain, Tel: +973-17213110/ 17210617/ 17210619, Fax: +973-17213211/ 17210627. **BANGLADESH:** Ultra Corporation, 8, Kushol Centre, Uttara, Dhaka 1230. Tel: +880-2-8922144, Fax: +880-2-8951339. **EGYPT:** Anasia - Egypt for Trading S.A.E., 9, Mostafa Refaat St., Sheraton Heliopolis Bldgs., Cairo, Egypt, P.O.Box 2443 Heliopolis 11361, Tel. : (202) 268 4159, Fax.: (202) 268 4169, www.anasia.com. **ETHIOPIA:** Seif Sherif Trade PLC -Arada Sub City, Kebele 01-02, Global Insurance Bldg., 2nd Flr. Room 43, P.O.Box 2525, Addis Ababa, Ethiopia, Tel: 00-251-11-1563968/ 1563969, Fax: 00-251-11-1558009. **INDIA:** Gryphon Appliances Ltd., D-6/4, Okhla Industrial Area, Phase-I, New Delhi-110020, Tel: +91-11-46731111, Fax: +91-11-46731111. **JORDAN:** Bashiti Hardware, 93 King Abdullah 2nd St., Opp ELBA House, P.O. Box 3005, Tel: +962-6-5349098 ext.11, Fax: +962-6-5330731. **KENYA:** Leading Concepts, P.O. Box: 40877-00100, Nairobi, Kenya. Tel: +254 20 690 5000, Fax: +254 20 690 5111. **KUWAIT:** Al Omar Technical Co., P.O. Box 4062, Safat 13041, Kuwait, Tel: 00965-24848595/ 24840039, Fax: 00965-24845652. The Sultan Centre, P.O. Box 26567-13126 Safat, Kuwait, Tel: 00965-24343155 Etn. 432, Fax: 00965-24319071. **LEBANON:** Aces Service Centre, P.O. Box 90-102, Nahr El Mot, Seaside Highway, Pharaon Building, Beirut. Tel: 00961-1-898989, Fax: 00961-1-245880. **LIBYA:** Homeworld Co., Building No.5, Senidal St., Amr Ibn Elaas Road, Benghazi, Libya. Tel: 00218-61-9094183. Service Center1 - Benghazi: Tel: +218-061-3383994, Fax: +218-092-7640688, Service Center2 - Tripoli: Tel: +218-021-3606430, Fax: +218-092-6514813. **MALTA:** John G Cassar Ltd. 36-Victory Street, Qormi QRM 06, Malta. Tel: +356-21493251, Fax: +356-21483231. **MAURITIUS:** J.M. Goupille & Co. Ltd., Rogers Industrial Park 1, Riche Terre, Mauritius, Tel: +230 206 9450 / +230 207 1700, Fax: +230 206 9474/ +230 248 3188. **MOROCCO:** UATS 26 Rue Ennarjisse, Hay Erraihan, Beausejour - Hay Hassani-Casablanca, Morocco. Tel: +212 522945114, Fax: +212 522942442. **NEPAL:** Universal Electrocom, Tripureshwor, Kathmandu, Nepal. Tel:+977-1-4265191. **NIGERIA:** Dana Electronics Ltd. (Lagos) 116/ 120, Apapa Oshodi Express Way, Isolo, Lagos, Nigeria. Tel: +234-17431818/ +234-8037767774/ +234-8057445477. (Abuja) 18, A.E. Ekukinam Street, Off Obsfemi Awolowo Road, Utako, Abuja, Nigeria. Tel: +234-8032276101/ +234-8037767774. (Kano) 9A - Mai Malari Road, Bompai, Kano, Nigeria. Tel: +234-8053294947/ +234-8037767774. **OMAN:** Oman Marketing & Service Co. (Omasco), P.O. Box 2734, Behind Honda Showroom, Wattayah, Oman, Tel: +968-24560232/ 24560255, Fax: +968-24560993. Oman Marketing & Service Co. (Omasco), Al Ohi, Sohar, Oman, Tel: +968-26846379, Fax: +968-26846379. Oman Marketing & Service Co. (Omasco) - Sanaya, Salalah, Oman, Tel: 00968-23212290, Fax: +968-23210936. **PAKISTAN:** Ammar Service & Spares - 60-Bank Arcade, Serai Road, Karachi, Pakistan, Tel: 0092-21-32426905, Fax: 0092-21-32427214. **PHILIPPINES:** 476 J. P. Rizal St., cor Kakarong St. Brgy Olympia, Makati City, Tel: +632 403-5698. **QATAR:** Al Muftah Service Centre - Al Wakrah Road, P.O. Box 875, Doha, Qatar. Tel: 00974-4650880/ 4650110/ 4446868, Fax: 00974-4441415/ 4662599. **SAUDI ARABIA:** (Al Khobar) Al-Suwaiket Catering & Trading Co., P.O.Box 4228, King A.Aziz Street, Al Khobar, Tel: +966-3-8591088, Fax: +966-3-8595648. Fawaz Ebrahim Al Zayani Trading Est. P.O. Box 76026, Al Khobar #31952, Tel: +966-3-8140914, Fax: +966-3-8140824. (Jeddah) Banaja Trading Co. Ltd, P.O. Box 366, Jeddah-21411, Tel: +966-2-6511111, Fax: +966-2-6503668. (Riyadh) Banaja Trading Co. Ltd, P.O. Box 566, Riyadh-11421, Tel: 00966-1-4124444, Fax: +966-1-4033378. **SOUTH AFRICA:** Trevco Power Tool Service 14 Steenbok Street, Koedoespoort, 0186, Pretoria, South Africa, Tel: +27-86-1873826, Fax: +27-86-5001771. **SRI LANKA:** Delmege Construction Products (Pvt) Ltd., No 101 Vinayalankara Mawatha, Colombo-10, Sri Lanka, Tel: +94-11-2693361-7, Service hotline: +94-77-2211111. **TUNISIA:** Société Tunisienne De Manutention - Rue de la Physique, Nouvelle Zone Industrielle de Ben Arous-2013 Tunisie, Tel: +216-71-386102/ 380620, Fax: +216-71380412 ext 216. **UGANDA:** Anisuma Investment and Services Ltd., J R complex, Ware House No.5, Plot No 101, 3rd Street Industrial Area, Jinja Road, Kampala, Tel: +256-414237106. **UAE:** (Abu Dhabi) Light House Electrical, P.O. Box 120, Abu Dhabi, Tel: +971-2-6726131, Fax: +971-2-6720667. (Al Ain) Zillion Equipment and Spare Parts Trading LLC, P.O. Box 19740, Opp. Bin Sadal/Trimix Redymix Sanaiya, Al Ain. Tel: +971-3-7216690, Fax:+971-3-7216103 (Dubai) Black & Decker (Overseas) GmbH, P.O. Box 5420, Dubai, Tel: +971-4-8127400/ 8127406, Fax: +971-4-2822765. (Musaffah) Light House Electrical, P.O. Box 120, Abu Dhabi, Tel: +971-2-5548315, Fax: +971-2-5540461. (Sharjah) Mc Coy Middle East LLC, P.O. Box 25793, Sharjah, Tel: +971-6-5395931, Fax: +971-6-5395932. (Ras Al Khaimah) Mc Coy Middle East LLC, P.O.Box 10584, Ras Al Khaimah, Tel: +971-7-2277095, Fax: +971-7-2277096. **YEMEN:** (Aden) Mualla St., Tel: +967 2 222670, Fax: +967 2 222670. (Sana'a) Middle East Trad. Co. Ltd., P.O. Box 12363, Hayel Street, Sana'a. Tel: +967-1-204201, Fax: +967-1-204204. (Taiz) Middle East Trading Co. (METCO), 5th Flr. Hayel Saeed Anam Bldg, Al-Mugamma St. Taiz, Yemen, Tel: +967-4-213455, Fax: +967-4-219869.

## Имена и адреса concessionеров службы Black & Decker

**Альметьевск**, ООО "Смарт", 423451, ул. Тухватуллина, д.112, база Смарт, Телефон: (8553) 30-01-01, Факс: (8553) 30-00-01. **Ангарск**, ООО "ВСРТА Кемеровские заводы" 665800, ул. Рабочего Штаба, д. 87, Телефон: (3955) 77-91-02, 96-96-59, Факс: (3955) 77-91-02. **Архангельск**, ООО "Архлес-сервис", 163071, ул. Тимме, д. 23, Телефон: (8182) 27-00-49, 29-35-86, Факс: (8182) 27-00-49. **Астрахань**, ООО "Компания Инструментал", 414057, ул. Рождественского, д. 1 Ж, Телефон: (8512) 35-14-46, 35-14-46, Факс: (8512) 50-21-21. **Астрахань**, ООО "Мастер-Класс", 414014, ул. Ярославская, д. 34 А, Телефон: (960) 856-05-11. **Ачинск**, ООО "Экстрим-Центр", 662150, ул. Дзержинского, д. 36, Телефон: (39151) 6-23-22. **Барнаул**, ИП Бескишкин В. П., 656010, ул. пр-т Ленина, д. 73, Телефон: (3852) 61-77-12, Факс: (3852) 61-77-12. **Барнаул**, ИП Никитин М. Д., 656067, ул. Балтийская, д. 66 А, Телефон: (3852) 45-58-47, 8 (964) 603-72-52, Факс: (3852) 45-39-85. **Белгород**, ООО "ЦентрИнструментСервис-Белгород", 308002, ул. Богдана Хмельницкого пр-т, д. 133 В, Телефон: (4722) 31-82-48, 34-61-29, Факс: (4722) 31-82-48. **Белгород**, ИП Шабанов С. И., 308024, ул. Костюкова, д. 1, Телефон: (4722) 55-86-08, Факс: (4722) 55-26-43. **Благовещенск**, ООО "Амурская электротехника", 675014, ул. Кольцевая, д. 43, Телефон: (4162) 42-30-70. **Бор**, ООО "Молоток", 606440, ул. Первомайская, д. 7 А, Телефон: (83159) 9-35-58, Факс: (83159) 9-35-58. **Брянск**, ИП Тимошкин С. Н., 241035, ул. Бурова, д. 14, Телефон: (4832) 68-71-75, Факс: (4832) 68-71-75. **Брянск**, ИП Тимошкин С. Н., 241037, ул. Красноармейская, д. 103, Телефон: (4832) 41-71-44, Факс: (4832) 41-71-44. **Великие Луки**, ИП Леничев Ю. Г., 182100, ул. Мурманская, д. 16, Телефон: (81153) 3-71-20, Факс: (81153) 5-14-60. **Владивосток**, ИП Барса В. А., 690105, ул. Бородинская, д. 46/50, каб. 305, Телефон: (423) 234-57-12, Факс: (423) 234-57-12. **Владикавказ**, ИП Метревели Г. В., 362003, ул. Калоева, д.400, Телефон: (8672) 24-15-73, 51-32-23 Факс: (8672) 51-32-23. **Владимир**, ИП Верстин В. Ф. 600022, ул. пр-кт Ленина, д. 44, Телефон: (4922) 38-27-90, Факс:(4922) 38-67-55. **Владимир**, ООО "ИМКом-Сервис", 600035, ул. Куйбышева, д. 4, Телефон: (4922) 37-06-05. **Волгоград**, ООО "НПФ СЛАВЯНЕ", 400074, ул. Козловская, д. 20, Телефон: (8442) 94-52-49, Факс: (8442) 94-52-49. **Волгоград**, ООО "Инструмент-Сервис", 400055, ул. Фадеева, д. 29, Телефон:(8442) 55-00-11, Факс:(8442) 55-00-11. **Волгоград**, ООО "Инструмент-Сервис" 400050 ул., Рокоссовского, д. 52, Телефон: (8442) 55-00-11, Факс: (8442) 55-00-11. **Волжский**, ООО "Инструмент-Сервис" 404106, ул. Большевистская, д.70Б, Телефон: (8443) 55-00-99, Факс:(8443) 55-00-99. **Вологда**, ИП Журавлёв Д. А.160022, ул. Можайского, д. 44. Телефон: (8172) 74-30-63, Факс: (8172) 74-30-63. **Воронеж**, ООО "Энкор-Сервис", 394026, ул.Текстильщиков, д. 2 корп. 3, Телефон: (473) 261-96-35, 261-96-46, Факс: (473) 261-96-35 доб.458. **Воткинск**, ИП Татаринев К. В. 427430 ул. Садовникова, д. 17, Телефон: (950) 171-60-05, 8(963)546-22-34. **Екатеринбург**, ИП Салахов Д. Д. 620026, ул. Розы Люксембург, д. 67 А, Телефон: (343) 251-94-94. **Екатеринбург**, ООО "ИНИГС-Сервис", 620026, ул. Шефская, д. 3, корп. Г, Телефон: (343) 219-28-47, Факс: (343) 264-04-40. **Иваново**, ИП Грушина М. Е., 153000, ул. Красногвардейская д. 33, Телефон: (4932) 30-67-00. **Ижевск**, ИП Струков А. А., 426006, ул. Телегина, д. 30, Телефон: "(3412) 93-24-19", Факс: (3412) 93-24-19, 93-24-20. **Ижевск**, ООО "РЭМО", 426011, ул. Майская, д. 28, Телефон: (3412) 73-95-85, Факс: (3412) 72-72-76. **Иркутск**, ИП Паздникова Л. И. 664075, ул.Байкальская, д. 239, корп.7, Телефон: (3952) 22-60-29, 22-87-24, Факс: (3952) 22-60-29, доб.136. **Иркутск**, ООО "ВСРТА Кемеровские заводы", 664035, ул. Рабочего штаба, д. 87, Телефон:(3952) 77-91-02,96-96-59, Факс: (3952) 77-91-02, 77-93-87. **Йошкар-Ола**, ООО "Дровосек", 424037, ул. Машиностроителей, д. 2 Б, Телефон: (8362) 41-97-70, Факс: (8362) 41-97-70. **Казань**, ИП Федосеев Е. И., 420029, ул. Сибирский Тракт, д. 34 корп. 12, Телефон: (843) 211-99-01 (02,03,04), Факс:(843) 211-99-01 (02,03,04). **Казань**, ООО "Вавилон-С", 420136, ул. Маршала Чуйкова, д. 25, Телефон: (843) 525-44-15, Факс: (843) 525-44-15. **Казань**, ООО "Дровосек", 420129, ул. Габдуллы Тукая, д. 125, корп.3, Телефон: (843) 205-33-32, 205-33-34. **Казань**, ООО "Профтулз", 422625, с. Песчаные Ковали, ул. Октябрьская, д.28,Телефон: (843) 225-80-20. **Казань**, ООО "Профтулз", 422622 с. Сокуры, ул. Державина, д. 9 А,Телефон: (843) 225-20-80, **Калининград**, ИП Скрицкий О. И., 236001, ул. Московский пр., д. 253, Телефон: (4012) 59-06-06, 59-06-13, Факс: (4012) 59-06-13. **Калуга**, ИП Смогилева А. Б., 248000, ул. Карла Либкнехта, д. 31, Телефон: (4842) 22-03-65, (920) 617-81-91. **Кемерово**, ООО "Сервисный центр "Электра", 650044, ул. Абызова, д. 12 А, Телефон: (3842) 64-01-03, 64-28-00, 64-04-55, Факс: (3842) 64-00-07, **Киров**, ИП Кассихин В. Н., 610020, ул. Труда, д. 71, Телефон: (8332) 64-66-56, Факс: (8332) 64-66-56. **Киров**, ООО "Дровосек", 610004, ул. Ленина, д. 54,Телефон: (8332) 35-80-24, 35-80-25, Факс: (8332) 35-80-24, 35-80-25, **Киров**, ООО "Неолит", 610035, ул. Пугачева, д. 1, Телефон: (8332) 56-35-63, Факс: (8332) 56-35-63. **Ковров**, ООО "ИМКом-Сервис" 601916, ул. Летняя, д. 24 А, Телефон: (49232) 4-58-66, Факс: (49232) 4-58-66. **Кострома**, ООО "КрафтТулз", 156026, ул. Северной правды, д. 41 А, Телефон: (4942) 32-59-91, (910) 376-00-10, Факс: (4942) 32-59-91. **Краснодар**, ООО "СТО" Авто-Кубань", 350059, ул. Новороссийская, д. 174 А,Телефон: (989) 800-86-32, (918) 977-76-22. **Красноярск**, ООО "Инструмент-Сервис", 660121, ул. Парашютная, д. 15,Телефон: (3912) 61-98-99, 61-98-95, Факс: (3912) 61-98-99, 61-98-95. **Красноярск**, ООО "Сервисный Центр", 660022, ул. Аэровокзальная, д. 21 стр. 2, Телефон: (3912) 41-86-40, Факс: (3912) 41-86-40, **Курск**, ИП Долголев Р. В. 305001, ул. Кожевнная, д.31. А, Телефон: (4712) 38-90-65, Факс: (4712) 38-90-65. **Липецк**, ООО "Арсенал", 398001, ул. 8 Марта, д. 13,Телефон: (4742) 74-06-96, 35-32-15, Факс: (4742) 74-66-76, 22-74-78. **Липецк**, ЗАО "ДПрофи", 398035, ул. Космонавтов, д. 43,Телефон: (4742) 31-92-69, 790, Факс: (4742) 31-92-69, 79. **Магнитогорск**, ИП Трухин А. С. 455045, ул. Свободы, д. 7, (3519) 49-26-77, Миасс, ИП Макаров В. В., 456317, ул. Академика Павлова, д. 8 Б, Телефон: (904) 305-83-79, **Москва**, ООО "Фирма Технопарк", 121471, ул. Гвардейская, д. 3, к.1,Телефон: (495) 737-81-59, 444-10-70, Факс: (495) 737-81-59, **Мурманск**, ИП Гиренко С. Г., 183038, ул. Ленина пр-т, д. 45, Телефон: (8152) 47-47-25, (8152) 47-47-25, **Муром**, ООО "ИМКом-Сервис", 602266, ул. Владимирское шоссе, д. 12, Телефон: (49234) 2-63-41,Факс: (49234) 2-63-41, **Набережные Челны**, ООО "КамаСнабТорг", 423803, ул. Сармановский тракт, д. 60,Телефон: (8552) 33-23-12, 44-49-99, **Набережные Челны**, ИП Давлеева И. М., 423800, ул. 40 лет Победы, ГСК "Визиди", бокс №19, Телефон: (962)566-95-23, Факс: (8552) 40-04-48, **Нальчик**, ООО "Техно-Сити", 360004, ул. Кирова, д.137,Телефон: (8662) 40-29-83, Факс: (8662) 40-78-78, **Нижний Новгород**, ИП Федосеев Е. И., 603124, ул. Московское ш., д. 300,Телефон: (831) 274-89-66, 274-89-67, Факс: (831) 274-89-66, доб.117. **Нижний Новгород**, ООО "Пигмент", 603089, ул. Полтавская, д. 32,Телефон: (831) 416-78-70, 416-78-80, Факс: (831) 416-78-70. **Нижний Новгород**, ООО "Дровосек", 603086, ул. Бульвар Мира, д. 7,Телефон: (831) 281-81-91, Факс: (831) 281-81-91, **Новокузнецк**, ООО "Механик", 654005, ул. Пирогова, д. 301,Телефон: (3843) 73-83-17,Факс: (3843) 73-83-17, **Новороссийск**, ООО "Телец", 353920, ул. Героев Десантников, д. 61,Телефон: (8617) 63-50-10, Факс:(8617) 63-50-10. **Новосибирск**, ООО "СТП Регламент", 630091, ул. Советская, д. 52,Телефон: (3832) 20-00-30, Факс: (3832) 20-00-30. **Обнинск**, ИП Вишняков О. В. 249034, ул. Кабицинская Гос Заря №244,Телефон: (48439) 9-07-46, Факс:(48439) 9-07-46. **Сочи**, ЗАО "Исток", 354340, ул. Старонасыпная, д. 30/2,Телефон: (8622) 40-20-64, 8-800-100-44-33. **Омск**, ООО "Профинструмент сервис", 644001, ул. Шебалдина, д. 199, к. 1, Телефон: (3812) 36-65-09,Факс: (3812) 36-65-09. **Орел**, ИП Долженков А. В. 302030, ул. Старо-Московская, д. 7,Телефон: (4862) 54-36-07, Факс:(4862) 54-36-07.

**Оренбург**, ООО "Уральский мастер", 460050, ул.Томиллинская, д. 238/1,Телефон: (3532) 53-26-11, 27-87-97, Факс: (3532) 53-26-11, **Орск**, ИП Балан Ю. Л. 462421, ул. Новосибирская, д. 90 ,Телефон: (3537) 42-10-99, **Орск**, ООО "Проминком", 462421, ул. Новосибирская, д. 211,Телефон: (3537) 28-15-29, **Пенза**, ООО "Анкор", 440600 ул. Гладкова, д. 10, Телефон: (8412) 55-32-27 , **Пермь**, ООО "КУБ", 614064, ул. Героев Хасана, д. 41,Телефон: (342) 240-25-39, 240-25-38,Факс: (342) 240-25-38, **Петрозаводск**, ООО "Батя - Сервис", 185031, ул. Заводская, д. 4,Телефон: (8142) 74-72-42, 77-15-77, **Псков**, ООО "Сервисный центр "Мастер", 180006, ул. Первомайская, д. 33,Телефон: (8112) 72-45-55, 72-30-56,Факс: (8112) 72-45-55, 72-30-56, **Сочи**, ИП Никишина Т. Л., 354000, ул. 20-й Горнострелковой дивизии д. 16,Телефон: (8622) 241-25-92. **Симферополь**, ООО "Инструмент Крым", 295001, ул. Крылова, д. 21, (0652) 60-09-36, (978)735-43-12, **Севастополь**, ИП Малинка А. Н., 299033, ул. Льва Толстого, д. 7, (978) 018-27-90,**Пятигорск**, ООО "Электра", 357500, ул. Суворовский проезд, д. 1 А, Телефон:(8793) 38-27-57 Факс: (8793) 38-27-57. **Ростов-на-Дону**, ИП Холод В. Н., 344004, ул. Нансена, д. 140,Телефон: (863) 279-03-05, 8(938)160-52-52. **Ростов-на-Дону**, ООО "Электроинструмент-Сервис", 344079, ул. Нансена, д. 77 (863) 295-74-65,**Рязань**, ООО "С-ФК",390000, ул. Садовая, д. 33,Телефон: (4912) 28-20-16, 92-34-72,Факс: (4912) 28-20-16, **Рязань**, ИП Ильина Н. С., 390037, ул. Зубковой, д.8 А, Телефон: (4912) 32-07-81,Факс: (4912) 32-07-81, **Самара**, ООО "ЭлектроМаркт", 443052, ул. Земеца, д. 25,Телефон: (846) 955-24-14, Факс: (846) 955-24-14, **Самара**, ООО "Специалист", 443080, ул. 4-й проезд, д. 66,Телефон: (846) 342-52-61, Факс: (846) 342-52-61, **Санкт-Петербург**, ООО "Инфраком - Сервис", 190103, ул. наб. Обводного канала, д. 187, литер Д, Телефон: (812) 777-0-111, 251-83-39,Факс: (812) 251-83-74, 575-48-13, Санкт-Петербург, ООО "Электра", 190013, ул. Рузовская, д. 5/13, литер А, пом. 6-Н. Телефон: (812) 647-35-68,Факс: (812) 647-35-68, **Саратов**, ИП Петриченко В. В., 410005, ул. Соколова , д. 376,Телефон: (8452) 27-26-55, 69-26-15, 69-30-16,Факс: (8452) 69-30-37, **Саратов**, ООО "Дровосек", 410004, ул. Чернышевского, д. 88,Телефон: (8452) 20-03-81,20-03-87, Факс:(8452) 20-03-81,20-03-87, **Серпухов**, ИП Бекренев Г. А. 142200, деревня Борисово, Данковское шоссе, д. 3А,Телефон: (4967) 76-12-80, (926) 617-10-19, **Смоленск**, ИП Шульман А. И. 214004, ул. 2-й Краснинский переулок, д. 14,Телефон: (4812) 32-15-42,Факс: (4812) 32-15-42, **Сокол**, ООО "Домострой", 162130 ул. Набережная Свободы, д. 52,Телефон: (81733) 2-29-79, 2-26-72,Факс: (81733) 2-29-79, 2-26-72, **Сочи**, ИП Семенченко Т. В. 354000, ул. Транспортная, д.,78/8,Телефон: 8-965-481-13-05, **Сочи**, ИП Никишина Т. Л., 352002, ул. 20-й Горнострелковой, дивизии д.16,Телефон: (8622) 25-52-13. **Ставрополь**, ИП Матевосян А. Б., 355002,ул. 50 лет ВЛКСМ, д. 89,Телефон: (8652) 55-41-35,Факс: (8652) 55-46-13. **Стерлитамак**, ИП Исаев А. В., 453118, ул. Худайбердина, д. 202 А,Телефон: (3473) 41-41-19. **Тамбов**, ИП Поликашин Ю. В., 392000, ул. Монтажных, д. 8 А,Телефон: (4752) 50-47-67. **Тольятти**, ООО "Инструмент сервис" 445000,ул.Офицерская, д. 24,Телефон: (8482) 51-58-13, 51-54-48, Факс:(8482) 51-54-48. **Томск**, ИП Брусицын Н. К. 634061 ул. Герцена, д. 72,Телефон: (3822) 52-25-02, 97-95-73, Факс: (3822) 52-34-73. **Томск**, ИП Обухов М. Г.,634063,ул. Мичурина, д. 47, стр. 1,Телефон: (3822) 67-95-74, Факс: (3822) 67-95-74. **Тюмень**, ООО "Спецтехника", 625026, ул. Республики, д. 143, ост. Газпром, Телефон: (3452) 31-03-11, 20-55-97, Факс: (3452) 20-55-97. **Туапсе**, ИП Гвилава В. Б., 352800, ул. Армавирская, д. 8 Б, Телефон: (918) 600-32-42, Факс: (86167) 2-54-47, **Тула**, ИП Машников Ю. Н., 300041, ул. Коминтерна, д. 24,Телефон: (4872) 55-87-21). **Узловая**, ООО "Инструмент-сервис", 301600, ул. Трегубова, д. 31 А,Телефон: (48731) 6-29-64, Факс: (48731) 6-29-64. **Улан-Удэ**, ИП Коркина О. Ю., 670031, ул. Сахьяновой, д. 9 В, Телефон: (3012) 43-70-54, 43-58-61, Факс: (3012) 43-58-61. **Ульяновск**, ООО "ДПС", 432071, ул. пр-т Нариманова, д. 1, Телефон: (8422) 37-01-46, Факс: (8422) 37-01-46, **Ульяновск**, ООО "Дровосек", 432017, ул. Минаева, д. 12, Телефон: (8422) 32-21-28, Факс: (8422) 32-21-28. **Уфа**, ИП Мингалев А. В., 450078, ул. Кирова, д. 101,Телефон: (347) 246-31-86, Факс: (347) 246-31-86, **Ухта**, ООО "ТГ Мужской Инструмент", 169300, ул. **Интернациональная**, д.40,Телефон: (8216) 72-09-00, **Хабаровск**, ООО "БизнесСтройИнструмент", 680014, ул. Переулок Гаражный, д. 4, Телефон: (4212) 40-07-78, Факс: (4212) 40-07-77, **Чебоксары**, ИП Васильев А. Ю., 428000, ул. Базовый проезд, д. 8 Б,Телефон: (8352) 57-39-62, **Челябинск**, ИП Апалькова Д.П., 454138, ул. Молодогвардейцев, д. 7, корп.3,Телефон: (351) 267-50-01, 267-50-04, Факс: (351) 267-50-01, 267-50-04. **Череповец**, ИП Исупов А. А., 162614 ул. Вологодская, д. 50 А, Телефон: (8202) 202-102, доб.3. **Ярославль**, ООО "ЦентрРегионСервис", 150014, ул. Рыбинская, д. 30/30,Телефон: (4852) 20-05-28, 20-05-29, Факс: (4852) 20-05-29, **Ярославль**, ООО "ЯрБошСервис", 150040, ул. пр-т Ленина, д. 37/73, пом. 69, 70, 71 Телефон: (4852) 73-34-91. **Приёмный Пункт**, Саранск, ООО "ФиТеС", 430030, ул., Титова, д. 4, Телефон: (8342) 23-32-23, Факс: (8342) 23-32-23. **Тверь**, ООО "Левша", ул. наб. Никитина, д. 142, Телефон: (4822) 52-27-87. **Камышин**, ООО "Инструмент-Сервис" 403873, ул. Пролетарская, д. 111 Б, Телефон: (84457) 5-27-27 Факс: (84457) 5-27-27. **Новомосковск**, ООО "Инструмент-Сервис" 301660, ул. Мира, д.17 А, Телефон: (48762) 7-90-37, **Украина**, Донецк, ДП "ЭСКО-Донецк", 83018, ул. Ершова, д. 10, 38(062), Телефон: 349-24-20, Факс: 349-24-30 , **Днепропетровск**, ООО "ЭСКО-Днепр", 49038, ул. Вокзальная, д. 6, Телефон: 38(056) 770-60-28, Факс: 38(062) 349-24-10. **Запорожье**, ООО "Альцест - Запорожье", 69057, ул. 40 лет Советской Украины, д. 86Б, Телефон: 38(061) 220-28-13, Факс: 38(0562) 311-971. **Ивано-Франковск**, АОЗТ "Альцест-Карпаты", 76000, ул. Мельничука, д. 8, Телефон: 38(0342) 50-24-04, Факс: 38(061) 701-71-52, 53 , **Киев**, ООО ПКП "ЭСКО", 04073, ул. Сырецкая, д. 33Ш, Телефон: 38(044) 581-11-25, Факс: 38(0342) 50-24-04. **Львов**, ООО "Дом инструментов ", 79020, ул. Замарстыновская, д. 76, Телефон: 38(0322) 24-72-13, 24-72-51, Факс: 38(044) 581-11-25. **Одесса**, ДП "ЭСКО-Одесса", 65033, ул. Строганова, д. 29А, 38(0482) 37-61-76, 38(0322) 24-72-13, **Харьков**, ФЛП Коротченко Е.В., 61001, ул. Юлия Чигирина, д. 13, Телефон: 38(057) 731-97-22,24,26, Факс: 38(0652) 600-936. **Луцк**, ФОП "Круковец В. С.", 43024, пр. Соборности, д. 11 а, Телефон: 38(0332) 29-97-90, Факс: 38(057) 731-97-22, 24, 26, **КривойРог**, ЧП"Коновал А. В.", 50000, пр. Мира, д. 16, Телефон: 38(056) 404-03-45, Факс: 38(0332) 29-97-90, **Херсон**, ФОП Пархоменко Игорь Алексеевич, 73000, ул. Дровника, д. 12, Телефон: 38(0552) 39-06-90 Факс: 38(0552) 39-06-90. **Армения**, Ереван, ПК "АРЕГ", 0070, ул. Вардананца, д. 28, Телефон: (37410) 57-02-31, Факс: (34710) 57-02-38. **Беларусь**, Минск, УП "18", 220049, ул. Волгоградская, д. 13, к. 8, Телефон: (017) 280-77-81, 280-76-93, Факс: (37517) 207-22-78, 251-43-07. **Казахстан**, Алматы, ТОО "Ламэд" 050060, ул. Березовского, д. 3А, Телефон: (727) 244-64-46, Факс: (727) 244-64-46, **Актобе**, Филиал ТОО "Ламэд", 030000, ул., Санкибай Батыра, д. 4 Л, Телефон: (7132) 53-86-80, Факс: (7132) 51-05-54. **Астана** Филиал ТОО "Ламэд", 010000, ул. Пушкина, д. 37/1,Телефон: (7172) 47-81-37, Факс: (7172) 54-16-47. **Усть-Каменогорск**, ТОО "Алтай-Метиз", 070003 , ул. Космическая, д. 4/19, Телефон: (7232) 53-45-44, Факс: (7232) 76-54-93. **Кустанай**, ИП Шипилкин В. Г., 110000, ул. Складская, бутик № 35,Телефон: (7142) 39-25-24, Факс: (7142) 56-62-67. **Павлодар**, ТОО "ЛСА - Сервис", 140000, ул. Академика Бектурова, д. 58, Телефон: (7182) 32-08-68 . **Грузия**, Тбилиси, ООО "Кавкасия 99", 0141, ул. Ксанская №22, Телефон: (832) 260 94 49. **Тбилиси**, ООО "Евротехнологии", 177, ул.пр-т Казбеги, 26, Телефон: (832) 238 52 38. **Азербайджан**, Баку, ООО "Сантрал Электрик", AZ1029, ул. пр-т Зии Буньятова 2071-квартал, Телефон: (994) 12 514-40-44, Факс: (994) 12 514-40-46.

## Yetkili servisler

**ADANA:** Emin Elektrik Bobinaj Karasu Mah. Kızılay Cad. 28006 Sok. No: 9/D Seyhan 0322 351 80 46 **ADANA:** Demir Elektrik Karasoku Mah. Uluucami Cad. No10/A Seyhan 0322 352 97 95 **AFYONKARAHİSAR:** Katar Bobinaj Güvenerler Mah. 1. San. Sit. 622 Sok. 6. Blok No: 12/A 0272 214 48 64 **AĞRI:** Tamgüç Bobinaj Yavuz Mah. Kağızman Cad. Bülbül Sok. No: 51 0472 215 70 41 **AMASYA:** Akotek Ticaret Yeni Yol Cad. No: 85 0358 218 71 19 **ANKARA:** Başak Elektrik Başkent Orta San. Sit. 664. Sok. No: 28 Ostim 0312 386 20 84 **ANKARA:** Tezcan Elektrik Bobinaj 1230/1 Sok. No: 38 Ostim 0312 354 80 21 **ANTALYA:** Uslu Bobinaj G. Pınarı Mah. Oba Yolu Üzeri No: 27/C Alanya 0242 511 57 01 **ANTALYA:** Yaşar Bobinaj Aşağı Pazarcı Mah.1068 Sok. No: 19 Manavgat 0242 742 44 07 **ANTALYA:** Gözde Bobinaj Akdeniz San. Sit. 5010 Sok. No: 25 Kepez 0242 221 40 30 **AYDIN:** Özen Bobinaj Ata Mah. Tepecik Bulvarı No: 39 0256 227 07 07 **AYDIN:** Enerji Bobinaj Yeni Mahalle Atatürk Bulvarı No: 204/B Didim 0256 811 43 70 **BALIKESİR:** Küre Bobinaj Atatürk Cad. No: 109 Bandırma 0266 718 46 79 **BALIKESİR:** Tezger Bobinaj Yeni San. Sit. Cumhuriyet Cad. No: 198 0266 246 23 01 **BATMAN:** Topiz Bobinaj Cumhuriyet Mah. 1512 Sok. No: 35/A 0488 214 87 70 **BOLU:** Moral Elektrik Bobinaj Karamanlı Mah. Konuralp Cad. Bilgi Apt. No: 24 0374 210 02 32 **BURSA:** Çağ Teknik Bobinaj Yeni San. Orhangazi Cad. No: 23 İnegöl 0224 715 57 37 **BURSA:** Vokart Ltd. Şti. Gazcılar Cad. Erikli Bahçe Sok. No: 7/B Osmangazi 0224 254 48 75 **BURSA:** Cantürkler Bobinaj Üçevler Mah. Küçük San. Sit. 48. Sok. No: 77 Nilüfer 0224 441 48 49 **ÇANAKKALE:** Ovalı Bobinaj Hamdi Bey Mah. İstiklal Cad. No: 160 Biga 0286 316 49 66 **ÇANAKKALE:** Başar Bobinaj Namık Kemal Mah. Site 3 Sok. No: 1/A 0286 212 3818 **ÇORUM:** Emek Bobinaj Küçük San. Sit. 23. Cad. No: 5/C 0364 234 68 84 **DENİZLİ:** Örsler Bobinaj Ahisınan Cad. 171 Sok. Sedef Çarşısı No: 9/10 0258 261 42 74 **DİYARBAKIR:** Çetsan Elektrik San. Sit. Karakol Sok. No: 1 0412 237 29 04 **DÜZCE:** Beş Yıldız Servislik Hiz. Kültür Mah. Eski San. Çarşısı 792. Sok No: 27 0380 523 51 59 **DÜZCE:** Berke Makine Kültür Mah. 793 Sok. No: 10 0380 524 83 83 **EDİRNE:** Eray Bobinaj Eski San. Sit. 12. Blok No: 9 0284 225 26 92 **EDİRNE:** Aras El Aletleri Y.Zaferiye Mah. Bilun Sok. No: 5/97 Keşan 0284 714 20 17 **ELAZIĞ:** Kalender Elektrik Bobinaj San. Sit. 11. Sok. No: 46 0424 224 85 01 **ERZİNCAN:** Ümit Elektrik Makina Karaağaç Mah. Sümerbank Cad. No: 18/3 0446 223 09 59 **ERZURUM:** Teknik Makina Bobinaj Demirciler San. Sit. 1 Blok D: 46 Yakutiye 0442 243 17 34 **ERZURUM:** Ümit Teknik Bakırcı Mah. Bakırcı Sok. No: 1 0442 235 05 72 **ESKİŞEHİR:** Vizyon Teknik Şeker Mah. Kırım Cad. No: 165 Tepebaşı 0222 323 59 91 **GAZİANTEP:** Eser Bobinaj Küçük San. Sit. A Blok 11. Cad. 25. Ada No: 55 Ş. Kamil 0342 235 30 84 **GAZİANTEP:** Umut Servislik Hiz. Beydilli Mah. 49 Nolu Cad. No: 17 Şahinbey 0342 271 71 26 **HATAY:** Öz Kardeş Bobinaj Yeni San. Sit. 38/A Blok No: 53 0326 221 22 91 **ISPARTA:** İzmir Bobinaj Yeni San. Sit. 5 Blok No: 28 0246 223 70 11 **İSTANBUL:** HEAD SERVICE Edirnekapi Defterdar Mahallesi Savaklar Caddesi NO: 15 Eyüp 0 212 533 98 34 **İSTANBUL:** Altek Mekatronik İçmeler Mah. Ankara Cad. Erdoğan Sok. No: 5/C Tuzla 0216 494 03 43 **İSTANBUL:** Birlik Elektromekanik Perpa Tic. Mer. B Blok Mavi Avlu Kat. 4 No: 318 Okmeydanı 0212 222 94 18 **İSTANBUL:** Fırat Dış Ticaret Tersane Cad. Zincirli Han Sok. No: 3/A Karaköy 0212 252 93 43 **İSTANBUL:** Kardeşler Bobinaj Çağlayan Mah. Sinanpaşa Cad.No: 5 Çağlayan İSTANBUL 0212 224 97 54 **İSTANBUL:** Orijinal Elektrik Bağlar Mah. Mimar Sinan Cad. No: 24 Güneşli 0212 515 67 71 **İSTANBUL:** Zirve Teknik Turgut Reis Mah. Fatih Bulvarı No: 394/C Sultanbeyli 0216 419 24 33 **İSTANBUL:** Ak Makina Nato Yolu Cad. Tamer Sok. No: 1 Yukarı Dudullu Ümraniye 0216 540 53 54 **İSTANBUL:** ARD Makine İkitelli Org. San. Böl. Saraçlar San. Sit. 9. Blok No: 25 Başakşehir 0212 548 24 00 **İSTANBUL:** TRK Makina Bağdat Cad. Adali Sok. No: 8 Maltepe 0216 370 21 11 **İZMİR:** Birlik Bobinaj 2824 Sok. No: 18 1. San. Sit. Halkapınar 0232 458 39 42 **İZMİR:** Çetin Bobinaj Cüneyt Bey Mah. İbrahim Turan Cad. No 98/A Menderes 0232 782 73 00 **İZMİR:** Ulusal Teknik Servis 1203 SK. No: 18/C Baltalı İş Merkezi Yenişehir 0232 469 35 33 **KAHRAMANMARAŞ:** Bayram Bobinaj Menderes mah. Girne Cad. No: 82 0344 281 08 26 **KARABÜK:** Damla Elektrik Bobinaj Hürriyet Mah. Aktaş Cad. No: 17/B 0370 412 77 00 **KARAMAN:** Özüm Elektrik Bobinaj Yeni San. Sit. 735. Sok. No: 2 0338 212 32 69 **KASTAMONU:** Teknik Bobinaj İnönü Mah. İnebolu Cad. No: 132 0366 212 62 26 **KAYSERİ:** Akın Elektrik Bobinaj Eski San. Bölgesi 5. Cad. No: 8 0352 336 41 23 **KOCAELİ:** Efe Elektrik Bobinaj Körfez San. Sit. 12. Blok No: 11 0262 335 18 94 **KOCAELİ:** Gülsoy Bobinaj S. Orhan Mah. İlyas Bey Cad. 1111 Sok. No: 5/1 Gebze 0262 646 92 49 **KOCAELİ:** Teknik Karot Gaziler Mah. İbrahimağa Cad. No: 159/A Gebze 0262 642 26 86 **KONYA:** MEB Murat Elk. Bobinaj Karatay San. Sit. Fatih Mah. Çiçekli Sok. No: 10 0332 235 64 63 **KONYA:** Sözenler Bobinaj Fevzi Çakmak Mah. Komsan İş Merkezi Anamur 10562 Sok. No: 8 0332 342 63 18 **KÜTAHYA:** Doğan Bobinaj Yeni San. Sit. 19. Sok. No: 32 0274 231 22 00 **MALATYA:** Hedef Bobinaj Akpınar Mah. Barbaros Sok. No: 24/C 0422 324 45 12 **MANİSA:** Çavuş Bobinaj Kurtuluş Mah. Fatih Cad. No: 44/A Soma 0236 614 13 78 **MARDİN:** Teknik Makina Yenişehir Mah. 1928 Sk. YKM Yanı Gülseren Apt. Altı No: 5 0482 212 97 26 **MERSİN:** Coşkun Bobinaj Mahmudiye Mah. 4810 Sok. No: 68 Akdeniz 0324 337 31 61 **MERSİN:** Ünersal Bobinaj Yeni Mah. Çiftçiler Cad. No: 12/B Akdeniz 0324 233 44 29 **MUĞLA:** Başaran Teknik Beldibi Cad. Sanayi Girişi No: 5/C Marmaris 0252 419 20 29 **MUĞLA:** General Elektrik Bobinaj Tuzla Mah. Adnan Menderes Bulvarı No: 37/A 0252 612 38 34 **MUĞLA:** Sönmez Makine Bobinaj Merkez Mh. M. Akif Ersoy Cd. Sabri Kaptan İş Mer No: 6 Konacık 0252 382 97 80 **NEVŞEHİR:** Aken Elektrik Yeni San. Sit. 8. Blok No:

49 0384 212 40 80 **NİĞDE:** Emek Motor Eski San. Çarşısı 1. Blok No: 2 0388 232 83 59 **SAKARYA:** Engin Elektrik Bobinaj Maltepe Mah. Orhan Gazi Cad. Şehit Metin Akkuş Sok. No: 19 0264 291 05 67 **SAKARYA:** 2V Megatronik Güney Mobilyacılar San. 1288 Sok. No: 22/A Erenler 0264 666 18 19 **SAMSUN:** Akış Bobinaj Ulus Cad. San. Sit. Keresteciler Kısmı No: 40 0362 238 07 23 **SİVAS:** Bayraktar Elektrik Camii Kebir Mah. Mahkemeçarşısı Cad. No: 40/C 0346 221 47 55 **ŞANLIURFA:** Ay Elektrik Samsat Kapıvşaroğlu Garajı No: 7 0414 215 74 76 **TEKİRDAĞ:** Birkan Teknik Şehsinan Mah. Ereğli Sok. No: 25 0282 654 50 91 **TEKİRDAĞ:** Çetin Elektrik Bobinaj 100. Yıl San. Sit. 14B Blok No: 10 0282 263 86 60 **TOKAT:** Çetin Elektrik Bobinaj San. Sit. Camii Altı No: 22 0356 214 63 07 **TRABZON:** Akçay Bobinaj Makina Yaylacık Mah. Tosun San. Sit. No: 3 Akçaabat 0462 227 54 26 **UŞAK:** Sistem Bobinaj İslice Mah. Annaç Sok. No: 4/A 0276 223 47 72 **VAN:** Özen Elektrik Bobinaj Vali Mithatbey Mah. Koçibey Cad. Armoni İş Merkezi No: 23 0432 214 22 27 **YALOVA:** Deniz El. Ser. Hizmetleri Hürriyet Mah. Devlet Yolu Üzeri No: 54/1 0226 461 22 43 **ZONGULDAK:** Aytekin Elektrik Kışla San. Sit. I Blok No: 24 Kdz. Ereğli 0372 316 39 71

**GB** WARRANTY CARD

**BY** ГАРАНТЫЙНЫЙ ТАЛОН

**RUS** ГАРАНТИЙНЫЙ ТАЛОН

**KZ** КЕПІЛДІК ТАЛОН

**UA** ГАРАНТІЙНИЙ ТАЛОН

**UZ** ГАРАНТИЯ ЧИПТАСИ



**GB** months

**RUS** месяца

**UA** місяці

**24**

**BY** месяцы

**KZ** ай

**UZ** ой

<b>GB</b> Serial No.	Date of sale	Selling stamp, Signature
<b>RUS</b> Серийный номер	Дата продажи	Печать и подпись торговой организации
<b>UA</b> Серійний номер	Дата продажу	Печатка та підпис торгівельної організації
<b>BY</b> Серыйны нумар	Дата продажы	Пячатка і подпіс гандлёвай установы
<b>KZ</b> Сериялық нөмір	Сату күні	Сауда ұйымының мөрі мен қолтанбасы
<b>UZ</b> Серия сони	Сотилган куни	Савдо корхонанинг мухр ва имзоси

№ 1	№ 2	№ 3	№ 4
Order No. / Заказ № / Замовлення №	Order No. / Заказ № / Замовлення №	Order No. / Заказ № / Замовлення №	Order No. / Заказ № / Замовлення №
Date of receipt/Дата поступления/Дата прийому	Date of receipt/Дата поступления/Дата прийому	Date of receipt/Дата поступления/Дата прийому	Date of receipt/Дата поступления/Дата прийому
Date of repair/Дата выдачи/Дата видання	Date of repair/Дата выдачи/Дата видання	Date of repair/Дата выдачи/Дата видання	Date of repair/Дата выдачи/Дата видання
Stamp and signature of the service centre/ Печать и подпись сервисного центра/ Печатка та підпис сервісного центру	Stamp and signature of the service centre/ Печать и подпись сервисного центра/ Печатка та підпис сервісного центру	Stamp and signature of the service centre/ Печать и подпись сервисного центра/ Печатка та підпис сервісного центру	Stamp and signature of the service centre/ Печать и подпись сервисного центра/ Печатка та підпис сервісного центру
 ----- № 1 ----- № 2 ----- № 3 ----- № 4			
Order No. / Заказ № / Замовлення №	Order No. / Заказ № / Замовлення №	Order No. / Заказ № / Замовлення №	Order No. / Заказ № / Замовлення №
Date of receipt/Дата поступления/Дата прийому	Date of receipt/Дата поступления/Дата прийому	Date of receipt/Дата поступления/Дата прийому	Date of receipt/Дата поступления/Дата прийому
Stamp and signature of the service centre/ Печать и подпись сервисного центра/ Печатка та підпис сервісного центру	Stamp and signature of the service centre/ Печать и подпись сервисного центра/ Печатка та підпис сервісного центру	Stamp and signature of the service centre/ Печать и подпись сервисного центра/ Печатка та підпис сервісного центру	Stamp and signature of the service centre/ Печать и подпись сервисного центра/ Печатка та підпис сервісного центру

№ 4

Заказ №/Тапсырыс №/Буюртма №

Дата прывёжкі/Кабылдау күні/Кабул килинган күни

Дата выдачы/Беру күні/Кайтарыб берилган күни

№ 3

Заказ №/Тапсырыс №/Буюртма №

Дата прывёжкі/Кабылдау күні/Кабул килинган күни

Дата выдачы/Беру күні/Кайтарыб берилган күни

№ 2

Заказ №/Тапсырыс №/Буюртма №

Дата прывёжкі/Кабылдау күні/Кабул килинган күни

Дата выдачы/Беру күні/Кайтарыб берилган күни

№ 1

Заказ №/Тапсырыс №/Буюртма №

Дата прывёжкі/Кабылдау күні/Кабул килинган күни

Дата выдачы/Беру күні/Кайтарыб берилган күни

Пячатка і подпіс сэрвіснага цэнтра/  
Сервис орталыгының мөрі мен колганбасы/  
Сервис марказининг мухр ва имзоси

Пячатка і подпіс сэрвіснага цэнтра/  
Сервис орталыгының мөрі мен колганбасы/  
Сервис марказининг мухр ва имзоси

Пячатка і подпіс сэрвіснага цэнтра/  
Сервис орталыгының мөрі мен колганбасы/  
Сервис марказининг мухр ва имзоси

Пячатка і подпіс сэрвіснага цэнтра/  
Сервис орталыгының мөрі мен колганбасы/  
Сервис марказининг мухр ва имзоси

№ 4

Заказ №/Тапсырыс №/Буюртма №

Дата прывёжкі/Кабылдау күні/Кабул килинган күни

№ 3

Заказ №/Тапсырыс №/Буюртма №

Дата прывёжкі/Кабылдау күні/Кабул килинган күни

№ 2

Заказ №/Тапсырыс №/Буюртма №

Дата прывёжкі/Кабылдау күні/Кабул килинган күни

№ 1

Заказ №/Тапсырыс №/Буюртма №

Дата прывёжкі/Кабылдау күні/Кабул килинган күни



Пячатка і подпіс сэрвіснага цэнтра/  
Сервис орталыгының мөрі мен колганбасы/  
Сервис марказининг мухр ва имзоси

Пячатка і подпіс сэрвіснага цэнтра/  
Сервис орталыгының мөрі мен колганбасы/  
Сервис марказининг мухр ва имзоси

Пячатка і подпіс сэрвіснага цэнтра/  
Сервис орталыгының мөрі мен колганбасы/  
Сервис марказининг мухр ва имзоси

Пячатка і подпіс сэрвіснага цэнтра/  
Сервис орталыгының мөрі мен колганбасы/  
Сервис марказининг мухр ва имзоси

BY KZ UZ



# АВТОРИЗОВАННЫЕ СЕРВИСНЫЕ ЦЕНТРЫ



Сервисная сеть BLACK+DECKER постоянно расширяется.  
Информацию об обслуживании в других городах Вы можете получить по телефонам  
в Москве: (495) 258 39 81/2/3, в Киеве: (044) 238 95 94, [www.blackanddecker.ru](http://www.blackanddecker.ru)

---

„Исправный и полностью укомплектованный товар получил(а), с гарантийными условиями ознакомлен(а)/  
Справный та повністю укомплектований товар отримав(ла), с гарантійними запов'язаннями ознайомлен(а)/  
Справний і повністю укомплектований товар отримав(ла), з гарантійними умовами ознайомлен(а)/  
Т з у ж не толы жина тал ан тауар абылдадым, кепілдік шарттарымен таныстым/  
Т затилган ва тулик комплекти махсулотни олдим, гарантия шартлари билан танишиб чикдим“

---

Подпись покупателя/ Підпис покупця/ Подпис покупця/ Сатып алушыны олтанбасы/ Хариддорнинз имзосу

## İTHALATÇI FİRMA

Ünvanı : Kale Hırdavat ve Makina A.Ş.  
Adresi : Defterdar Mah. Savaklar Cad. No:15 Edirnekapi - Eyüp / İSTANBUL  
Telefon No. : (0212) 533 52 55 (Pbx)  
Faks No. : (0212) 533 10 05  
E-mail : info@kalemakina.com



## ÜRÜNÜN

Cinsi :  
Markası : BLACK+DECKER  
Modeli :  
Seri Numarası :  
Garanti Süresi : 2 YIL  
Azami Tamir Süresi : 20 İŞ GÜNÜ

## SATICI FİRMANIN

Ünvanı :  
Adresi :  
Telefon No. :  
Faks No. :  
Fatura Tarih ve No. :  
Ürün Teslim Tarihi :  
Ürün Teslim Yeri :  
Belgeyi Dolduranın Adı Soyadı :

Kaşe - Yetkili İmza

## GARANTİ ŞARTLARI

- Garanti süresi, malın teslim tarihinden itibaren başlar ve 2 yıldır.
- Malın bütün parçaları dahil olmak üzere tamamı firmamızın garantisini kapsamaktadır.
- Malın ayıplı olduğunun anlaşılması durumunda tüketici, 6502 sayılı Tüketici Korunması Hakkında Kanununun 11 inci maddesinde yer alan;  
a- Sözleşmeden dönme,  
b-Satış bedelinden indirim isteme  
c-Ücretsiz onarılmasını isteme  
d-Satılanın ayıpsız bir misli ile değiştirilmesini isteme,  
haklarından birini kullanabilir.
- Tüketicinin bu haklardan ücretsiz onarım hakkını seçmesi durumunda satıcı; işçilik masrafı, değiştirilen parça bedeli ya da başka herhangi bir ad altında hiçbir ücret talep etmeksizin malın onarımını yapmak veya yaptırmakla yükümlüdür. Tüketici ücretsiz onarım hakkını üretici veya ithalatçıya karşı da kullanabilir.  
Satıcı, üretici ve ithalatçı tüketicinin bu hakkını kullanmasından müteselsilen sorumludur.
- Tüketicinin, ücretsiz onarım hakkını kullanması halinde malın;  
- Garanti süresi içinde tekrar arızalanması,  
- Tamiri için gereken azami sürenin aşılması,  
- Tamirinin mümkün olmadığı için, yetkili servis istasyonu, satıcı, üretici veya ithalatçı tarafından bir raporla belirlenmesi durumlarında; tüketici malın bedel iadesini, ayıp oranında bedel indirimini veya imkan varsa malın ayıpsız misli ile değiştirilmesini satıcıdan talep edebilir.  
Satıcı, tüketicinin talebini reddedemez. Bu talebin yerine getirilmemesi durumunda satıcı, üretici ve ithalatçı müteselsilen sorumludur.
- Malın tamir süresi 20 iş gününü geçemez. Bu süre, garanti süresi içerisinde mala ilişkin arızanın yetkili servis istasyonuna veya satıcıya bildirim tarihi, garanti süresi dışında ise malın yetkili servis istasyonuna teslim tarihinden itibaren başlar. Malın arızasının 10 iş günü içerisinde giderilmemesi halinde, üretici veya ithalatçı; malın tamiri tamamlanıncaya kadar, benzer özelliklere sahip başka bir malı tüketicinin kullanımına tahsis etmek zorundadır. Malın garanti süresi içerisinde arızalanması durumunda, tamirde geçen süre garanti süresine eklenir.
- Malın kullanma kılavuzunda yer alan hususlara aykırı kullanılmasından kaynaklanan arızalar garanti kapsamı dışındadır.  
- Garanti kapsam şartları ;  
a-Ürün hatalı kullanılmamıştır.  
b-Ürün yıpranmamış, hırpalanmamış ve aşınmamıştır.  
c-Yetkili olmayan kişilerce tamire çalışılmamıştır.  
d-Satın alma belgesi (fatura) ibraz edilmiştir.  
e-Ürün, tüm orijinal parçaları ile iade edilmiştir.
- Tüketici, garantiden doğan haklarının kullanılması ile ilgili olarak çıkabilecek uyuşmazlıklarda yerleşim yerinin bulunduğu veya tüketici işleminin yapıldığı yerdeki Tüketici Hakem Heyetine veya Tüketici Mahkemesine başvurabilir.
- Satıcı tarafından bu Garanti Belgesinin verilmemesi durumunda, tüketici Gümrük ve Ticaret Bakanlığı Tüketicinin Korunması ve Piyasa Gözetimi Genel Müdürlüğüne başvurabilir.

EEE Yönetmeliğine uygundur.

# KULLANMA KILAVUZU İÇİN EK BİLGİLER

-Taşıma ve nakliye sırasında dikkat edilecek hususlar;  
Cihazı taşıma ve nakliye esnasında hasar verecek şekilde taşınmamalı, bir yerden bir yere fırlatılmamalı, istifleme yapılırken dikkat edilmeli.

-Gümrük ve Ticaret Bakanlığı uyarınca belirlenen kullanım ömürleri aşağıdaki gibidir;

Testere Makineleri	7 yıl
Polisaj Makineleri	7 yıl
Matkaplar	7 yıl
Vidalama Makineleri	7 yıl
Zımpara Makineleri	7 yıl
Elektrikli Süpürgeler	10 yıl
Jeneratörler	10 yıl
Akümülatörler	5 yıl
Kesintisiz Güç Kaynakları	5 yıl
Dönüştürücüler	3 yıl
Çim-Ot-Çit Kesme Makineleri	5 yıl
Çim Biçme Makineleri	5 yıl
Zincirli Testere Makineleri	5 yıl
Çapalama Makineleri	5 yıl
Araç Buzdolapları	10 yıl
Buharlı Temizlik Makineleri	10 yıl

-Malın ayıplı olduğunun anlaşılması durumunda tüketici, 6502 sayılı Tüketici Korunması Hakkında Kanununun 11 inci maddesinde yer alan;

- Sözleşmeden dönme,
  - Satış bedelinden indirim isteme
  - Ücretsiz onarılmasını isteme
  - Satılanın ayıpsız bir misli ile değiştirilmesini isteme,
- haklarından birini kullanabilir.

-Tüketici, garantiden doğan haklarının kullanılması ile ilgili olarak çıkabilecek uyuşmazlıklarda yerleşim yerinin bulunduğu veya tüketici işleminin yapıldığı yerdeki Tüketici Hakem Heyetine veya Tüketici Mahkemesine başvurabilir.



## WARRANTY REGISTRATION CARD

YOUR NAME/ الإسم .....

.....

YOUR ADDRESS العنوان .....

.....

.....

.....

POSTCODE الرمز البريدي .....

DATE OF PURCHASE تاريخ الشراء .....

DEALER'S NAME & ADDRESS/ إسم و عنوان البائع .....

.....

.....

Large empty rounded rectangular box for registration details.

PRODUCT MODEL NO. PW 1400 S

