

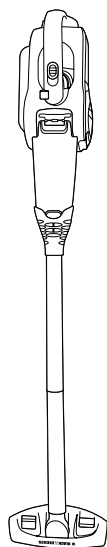

取扱説明書

Z-PV1405AR

ピボットダストバスター アクセサリセット

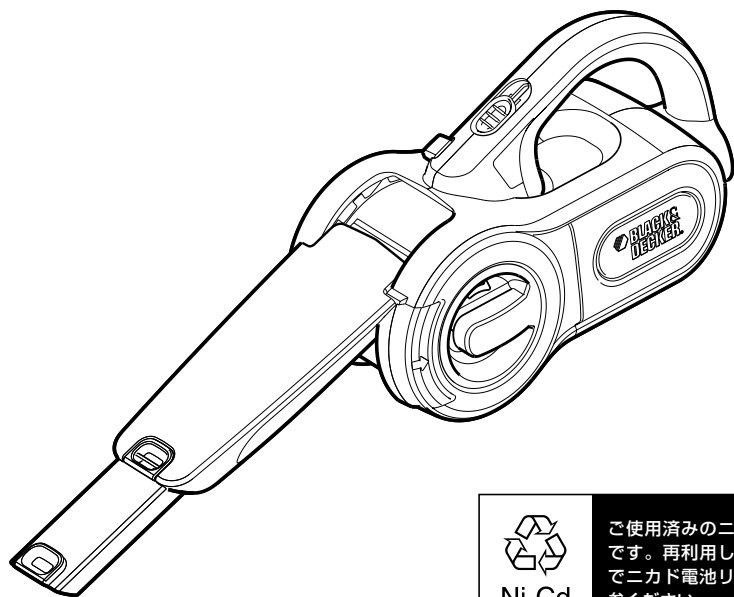

Ni-Cd





ご使用済みのニカド電池は貴重な資源です。再利用しますので、廃棄しないでニカド電池リサイクル協力店へご持参ください。

このたびはブラック・アンド・デッカー「ピボットダストバスター・アクセサリセット」をお買い上げいただきまして誠に有難うございます。

ご使用前に、この取扱説明書をよくお読みになり、正しくご使用くださいますようお願い申し上げます。

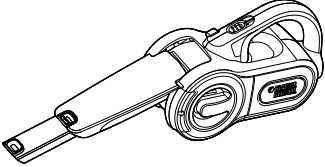
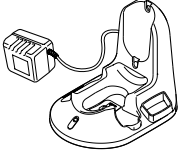
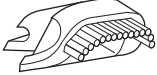
なお、この取扱説明書は大切に保管し、必要に応じてご参照ください。

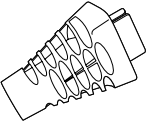
製品内容

部品名	入数				
ピポットダストバスター 本体 	1				
100V 充電器・充電スタンド 充電器仕様： <table border="1" style="margin-left: 20px;"> <tr> <td style="padding: 2px;">入力</td> <td style="padding: 2px;">100V, 50-60Hz</td> </tr> <tr> <td style="padding: 2px;">出力</td> <td style="padding: 2px;">DC 17.4V, 300mA</td> </tr> </table> 	入力	100V, 50-60Hz	出力	DC 17.4V, 300mA	1
入力	100V, 50-60Hz				
出力	DC 17.4V, 300mA				
ブラシノズル (本体裏装着済) 	1				
プラスチックフィルター (本体装着済) (5147238-00) 	1				
HD (高密度集塵) フィルター (本体装着済) (5147239-00) 	1				
フロアノズル 	1				
ノズルアダプタ 	1				
延長ポール 	2 (凸タイプ1) (凹タイプ1)				

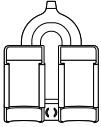
部品名	入数
アクセサリークリップ <div data-bbox="677 196 777 323" style="text-align: center;">  </div>	1

目 次

製品内容	2-3
安全上のご注意	4
警告（クリーナーを安全にお使いいただくために）	4-5
製品の各部名称	5
充電の手順	6
ビボットダストバスターの操作方法	6-7
ビボットアクセサリーの使用方法	8
メンテナンス	9
充電池パックと環境	9
その他の情報	10
アクセサリ	10
アフターサービスについて	10
製品仕様	10
製品保証書	11-12

安全上のご注意

正しく安全にお使いいただく為に、ご使用前に必ずこの取扱説明書にある指示事項を全てお読みください。

お読みになった後は、いつでも見られるように必ず保管してください。

この取扱説明書は、本製品をお取扱いの際に、火災や感電、けがなどの事故を未然に防ぐため、必ずお守りいただくことを、説明しています。

表示内容を無視して誤った使い方をした時に生じる危害や損害の程度を、次の表示マークで区分し、説明しています。



警告

この表示の欄は、「死亡または重傷などを負う可能性が想定される」内容です。



注意

この表示の欄は、「障害を負う危険性または物的損害のみが発生する可能性が想定される」内容です。



このような絵表示は、気をつけていただきたい、「注意喚起」の内容です。



警告

クリーナーを安全にお使いいただくために

正しく安全にお使いいただくために、ご使用前に必ずこの説明書にある指示事項をすべてお読みください。お読みになった後は、いつでも見られるように大切に保管してください。

◆使用の際の事項

- 必ず屋内でお使いください。
- 本製品に乗らないでください。
- 本製品をお子様があるいはお子様のそばで使用される場合、常に注意を払ってください。お子様がおもちゃにしないように注意してください。
- 髪の毛、弛んだ衣服、または身体の一部が可動部分に触れないようにしてください。
- 本製品の操作中には、付属品を取り付けしないでください。
- 本体の排気口にもものを入れないでください。排気口がふさがっている状態で使用しないでください。また、排気口に手足を近づけないでください。
- 吸引口をふさいで長時間使用しないでください。
- とがったものを吸い取らないようにしてください。本体内部やフィルターが損傷することがあります。
- 本製品をお使いの際は、各フィルターを必ず装着してください。フィルターが破損したときは、すぐに交換してください。
- 灯油、ガソリン、可燃性ガス、中毒症状を起こす物質や液体、タバコの吸殻などは、絶対に吸わせしないでください。また、引火性（ガソリン、ベンジン、シンナー）の液体やガスの近くで使用しないでください。
- 表面が高温状態の物質に対して使用しないでください。
- 電源に接続されている電気器具の清掃には使用しないでください。
- 階段を清掃するときは、特に足元に注意してください。作業場は明るくしてください。

◆クリーナー本体と充電器、充電池に関する事項

- 絶対に分解したり修理・改造しないでください。
- 火災、感電、けがなどの事故を未然に防ぐために、本製品を液体に浸さないでください。
- 電源プラグについたほこりなどは定期的には乾いた布でふき取ってください。
- 使用しないときやお手入れの際は、必ず本体の電源プラグをコンセントから抜いてください。また、ぬれた手で抜き差ししないでください。
- 電源コードを乱暴に扱ったり、傷つけないでください。電源コードをつかんで持ち運んだり、引っ張ったりしないでください。
- 傷んだ電源コードや電源プラグ、ゆるんだコンセントは使用しないでください。
- 損傷した電源コードの交換は、販売店または、ブラック・アンド・デッカーサービスセンターで修理してください。コードの修理に関しては、ブラック・アンド・デッカーの純正部品を使用してください。

◆電気に関する事項

- 充電器の定格電圧が電源と一致していることを確認してください。充電器は定格表示してある電源で使用してください。
- 延長コードは使用しないでください。
- 充電器は屋内のみで使用してください。
- 充電器の電源コードを乱暴に扱わないでください。コードの修理に関しては、ブラック・アンド・デッカーの純正部品を使用してください。
- 充電器が衝撃、落下、その他何らかの原因で損傷した場合には使用せず、ブラック・アンド・デッカーサービスセンターにご相談ください。
- 充電機／充電器を開ける試みは絶対にしないでください。
- 充電機の損傷や消耗により廃棄する際は、絶対に焼却しないでください。
- 充電機が火の中で爆発する恐れがあります。過度な使用や極端な温度状況のもとでは、わずかな量の液もれが充電機から発生することがあります。もし外部シールが破れて漏れ出した液体が皮膚に触れた場合は：
 - 石鹸と水で直ちに洗い落としてください。
 - レモンジュースや酢などの弱酸性で中和してください。
 - 電池液が目に入った場合は、きれいな水で少なくとも10分間洗い流してから、直ちに医師の診察を受けてください。（備考：この液体は水酸化カリウム25～35%溶液です。）
- 充電は専用の充電器をご使用ください。

製品の各部名称

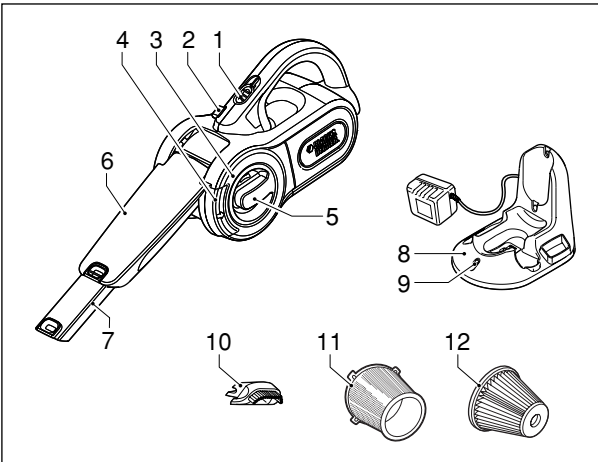

1. ON/OFFスライドスイッチ
2. ノズルロック解除ボタン
3. ダストケースカバー
4. ダストケースロックスイッチ
5. フィルタークリーニングダイヤル
6. ノズル
7. 延長ノズル
8. 充電スタンド
9. 充電ランプ
10. ブラシノズル（本体裏装着済）
11. プラスチックフィルター（本体装着済）
12. HD（高密度集塵）フィルター（本体装着済）

●ピボットアクセサリー

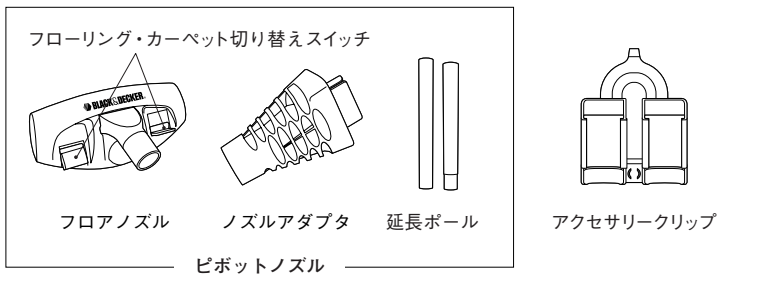

充電の手順

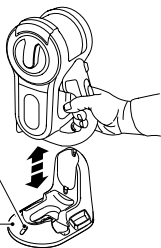

◆ 充電のしかた

- (1) 本機のON/OFFスライドスイッチが、OFFであることを確認してください。



ON/OFFスライドスイッチがONの状態だと充電されません。

- (2) 左図のように、本体を充電器に設置してください。
- (3) 充電器の電気プラグを、コンセントに差し込んでください。このとき、延長コードは使わないでください。
- (4) 充電ランプがつくことを確認してください。



充電ランプは、充電終了となっても消えません。電源プラグを差し込み充電器に本機が接続している限り、充電ランプは点灯しています。

◆ 充電時間/回数

- ・ 充電電池パックは約7時間でフル充電されます。工場からの出荷時点では、フル充電されていませんので、使用前に11時間位の充電が必要です。
- ・ 充電電池パックは、約300回充放電が可能です。

◆ 充電がうまく行われなときは

- 1) 電源コンセントに電灯などの他の電気器具を接続して、電流が流れているかを調べる。
- 2) 電源コンセントが、壁の電源スイッチと連動しているか確認する。
- 3) 周囲温度が0℃以上、および+40℃以下の環境下で充電を行ったか確かめる。
- 4) それでも充電されないときには、お買い上げの販売店にお買い上げの際のレシートなどと一緒にご持参の上、ご相談ください。

⚠ 充電上の注意事項

- ・ 充電電池パックを初めて、もしくは長期間使用していなかった後に充電するときは約80%の容量しか充電されません。放電と充電を数回繰り返すと、充電電池パックはフルに充電されます。
- ・ 充電中、充電器と充電電池パックは触れると暖かく感じるようになります。これは正常な状態であって、問題はありません。
- ・ 作業中に本製品の作業量がおちてきた場合、充電電池パックを再充電してください。充電電池パックの力が弱くなった状態で作業を続けしないでください。

ピボットダストバスターの操作方法

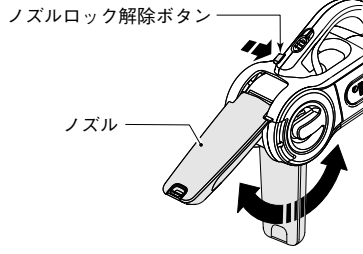

◆ ノズルロックボタン

本機は、ノズルロック解除ボタンによりノズルの位置を調整することができます。

- (1) ノズルロック解除ボタンを押しながら、作業に適した位置までノズルを回転させてください。
- (2) 使用後は、ノズルロック解除ボタンを押しながら、元の位置に戻してください。

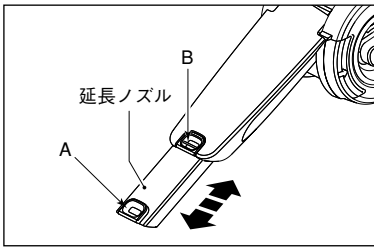

◆ 延長ノズル

本機には、延長ノズルが内蔵されています。狭い部分や窓のサッシなどのお手入れに使用することができ大変便利です。

- (1) 左図の“A”の部分を持ち引っ張ってください。延長ノズルが出てきます。
- (2) 収納する際は、左図の“B”を押しながら、延長ノズルをノズル方向に格納してください。

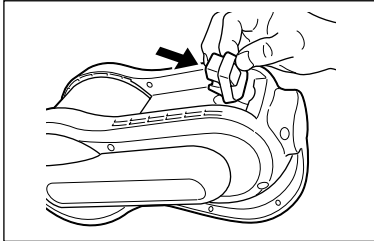

◆ ブラシノズル

本機には、ブラシノズルがついています。

ブラシノズルは、本体裏側に収納されています。ご使用の際は、延長ノズルの先端に装着してください。

お手入れの場所によってアクセサリを使い分けてください。

◆ アクセサリの用途

ブラシノズル・・・ソファ、階段

延長ノズル・・・ソファの隙間、部屋のすみ、窓サッシ

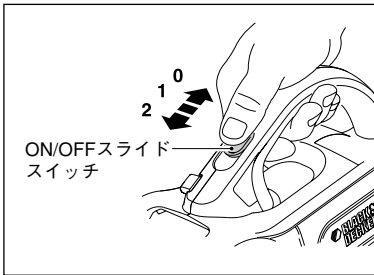

◆ ON/OFFスライドスイッチ

本機は、ON/OFFスライドスイッチを切り替えることで、吸い込む力を設定することができます。

ON/OFFスライドスイッチを

“1”に合わせると、電源がON（弱）になります。

“2”に合わせると、強になります。

“0”に合わせると、電源がOFFになります。

ご使用後は、本製品を充電スタンドに戻すようにしてください。次回使用時に、フル充電された状態すぐにご使用になれます。本製品が充電スタンドに確実に収容されていることを確認してください。

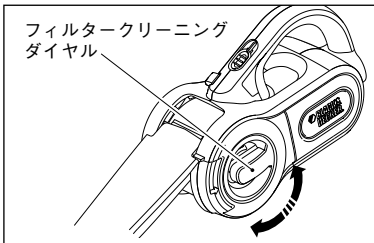

◆ フィルタークリーニングダイヤル（フィルター目詰まり解消ダイヤル）

フィルタークリーニングダイヤルを時計回りか反時計回りのいずれかの方向に回転させることにより、手を汚さずにHD（高密度集塵）フィルターの目詰まりを解消できる便利な機能です。吸引力が少し落ちてきたと感じた際に、本機能を利用することにより吸引力を回復することができます。数回ダイヤルを回してください。

その後、必ずゴミを捨ててください。それでも吸引力が回復しない場合は9ページの“フィルターのお手入れ”をご参照ください。

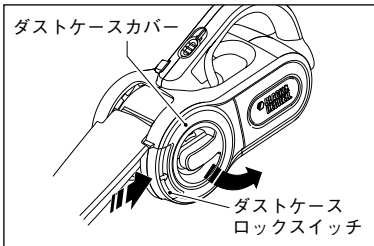

◆ ダストケースを空にする

ご使用の後に、毎回ゴミを捨てることを推奨します。

本製品からゴミを取り出すには、ダストケースロックスイッチを押しダストケースカバーをゆっくりと開けてください。このとき、ダストケースカバーを上向きにした状態で開けてください。ゴミを捨て、ダストケースカバーを“カチッ”というまでしっかりと閉めてください。



ダストケースは、必要に応じて乾いた布で拭き清掃してください。

重要：フィルターがきれいな状態でダストケースが空の時に、最大の吸引力が発揮できます。スイッチをオフしたときに吸い取り口からゴミが落ちてくる場合は、ダストケースがいっぱいになっているのでたまったゴミを取り出す必要があります。

ピボットアクセサリーの使用方法

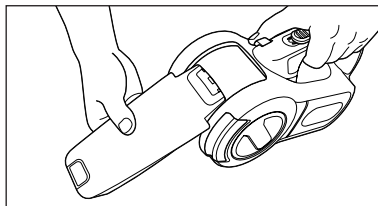

◆ 装着方法

- (1) ピボットダストバスターのノズルを作業に適した位置にしてください。
- (2) ノズルアダプターをピボットダストバスターのノズル先端部へ接続します。
続けて延長ポール2本とフロアーノズルを順番に接続します。

ピボットアクセサリーを接続することで、腰を曲げずに、立ったままお掃除することができます。

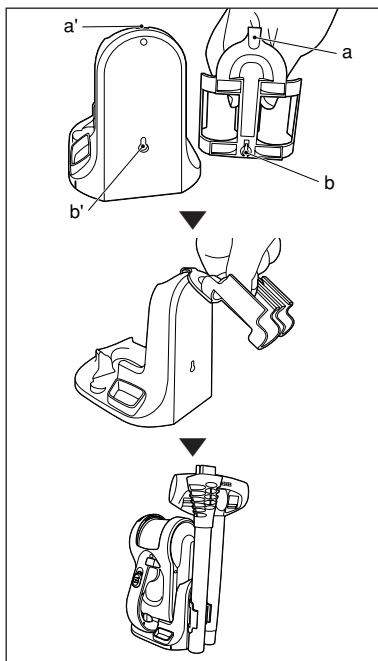
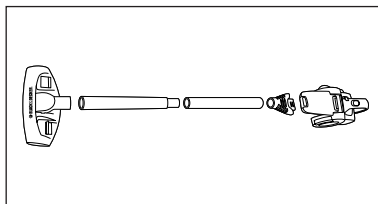

◆ 収納方法

ピボットダストバスター充電スタンドの側面に付属のアクセサリークリップを図のように装着し、延長ノズルを収納することができます。

- (1) アクセサリークリップのa部分を充電スタンド側面上部の凹部分 (a') へ合わせ引っ掛けてください。
- (2) アクセサリークリップ下部のb部分を充電スタンド側面下部の穴部分 (b') へ差し込みます。
- (3) 充電スタンドに接続された、アクセサリークリップに延長ノズルを装着して収納することができます。

※アクセサリークリップの取り外し

充電スタンドの底面 (①) からアクセサリークリップb部分をペンチなどでつまみ (②)、同時にアクセサリークリップ本体を充電スタンドから引き離してください (③)。

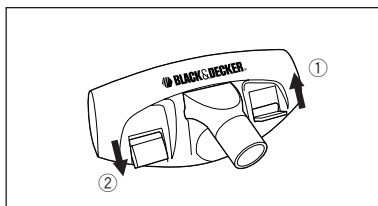
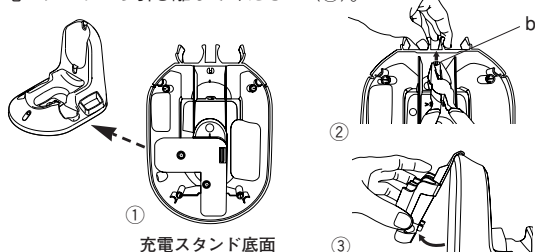

◆ フローリング・カーペット切り替えスイッチ

- ① 使用時右側のスイッチを倒すと吸い込み口のブラシが収納されフローリング用になります。
- ② 使用時左側のスイッチを倒すと吸い込み口のブラシが出てカーペット用になります。

メンテナンス

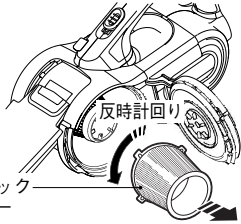

プラスチック
フィルター

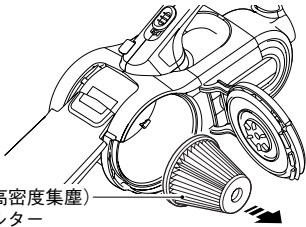

HD (高密度集塵)
フィルター

◆ フィルターのお手入れ

本製品のダストケース内には、プラスチックフィルター、HD（高密度集塵）フィルターの2種類のフィルターがあります。効率的な吸気性能を維持するために、定期的にフィルターのお手入れをすることをお勧めいたします。プラスチックフィルターやHD（高密度集塵）フィルターが損傷した場合は、必ず取り替えてください。

- (1) ダストケースロックスイッチを押して、ダストケースカバーをゆっくり開けゴミを捨ててください。
- (2) 左図の矢印のようにプラスチックフィルターを反時計回りに回し、プラスチックフィルターを取り外してください。
- (3) プラスチックフィルターやHD（高密度集塵）フィルターを軽くたたき余計なホコリを払い落としてください。必要に応じて、柔らかいブラシで、HD（高密度集塵）フィルターを軽くブラッシングしてください。
- (4) 場合によっては、プラスチックフィルターとHD（高密度集塵）フィルターを水もしくはぬるま湯でさっと洗い流してください。洗った場合は、必ずしっかりと乾かしてから使用してください。
- (5) HD（高密度集塵）フィルターをダストケースに設置してください。
- (6) プラスチックフィルターを時計回りに回転させながら、プラスチックフィルターの4つのツメをダストケース内の4つのツメに合わせます。“カチ”というまで回してください。
- (7) プラスチックフィルターが確実に取り付けられているか確認してください。
- (8) ダストケースカバーを“カチッ”というまで閉めてください。

⚠ 注意

プラスチックフィルターやHD（高密度集塵）フィルターを水で洗い流した際は、完全に乾燥させてください。各フィルターをお手入れした後は、必ず全てのフィルターを取り付けてからご使用ください。

⚠ 注意

本体を決して水や液体につけないでください。



汚れのひどい、もしくはダメージを受けたフィルターは新しいものと交換してください。（お取替えの目安は、6ヶ月から9ヶ月です。）
ご注文の際は、
5147238-00（プラスチックフィルター）
5147239-00（HDフィルター）とご用命ください。

♻ 充電電池パックと環境



本製品に使用しているニカド充電電池はリサイクル可能な貴重な資源です。充電電池や製品の廃棄の際には、下記の手順に従いリサイクルにご協力ください。

- (1) 充電電池の寿命がなくなるまで使いきってから充電電池を交換します（ニカド充電電池には寿命があります）。
- (2) 使用後は捨てないで、充電式電池リサイクル協力店またはブラック・アンド・デッカーにお持ちください。

また、本製品はニカド充電電池が内蔵式となっていますので、取り外す場合はブラック・アンド・デッカーまでお持ちください。

その他の情報

トラブルシューティング

本製品が動作しない場合は、次のことを調べてください。

- 充電時に充電器が正しくコンセントに接続されていましたか（触るとわずかに暖かく感じられます）。
- 充電器のコードが破損していませんか。また、本体は充電器スタンドに正しく取り付けられていますか。
- 充電器が使用可能なコンセントに接続されていますか。
- スイッチが“0”の位置で充電されていましたか。

アクセサリ

本製品の付属品は各販売店にて販売しております。また、付属品についてのお問い合わせはブラック・アンド・デッカーまでお電話ください。



当社の認定しない付属品のご使用は、重大な危険をとまなう可能性があります。

アフターサービスについて

本機の修理、調整はブラック・アンド・デッカーにて認定技術者が純正部品を使用して行わなければなりません。必ずお買い上げの販売店または当社までご相談ください。修理の知識や技術のない方が修理を行いますと、事故やケガの恐れがあります。

製品仕様

本体	Z-PV1405AR
電圧	14.4V
バッテリー	ニカド充電電池
バッテリー充放電回数	約300回
モーター	直流マグネットモーター
吸込仕事率（ピボットノズル使用時）	29W
連続使用時間（フル充電で）	約12分（弱） 約10分（強） ※負荷状態により異なる
本体質量（ピボットアクセサリ除く）	約1.7kg
本体サイズ（ピボットアクセサリ除く）	155×175×280mm

充電器	
入力電圧	単相交流100V
入力周波数	50/60Hz
出力電圧	DC17.4V
出力電流	300mA
充電時間	約7時間
本体質量	約0.7kg

注意）製品仕様及び内容は改良のため予告なく変更することがあります。

ポップリベット・ファスナー株式会社

ブラック・アンド・デッカー事業部
〒171-0022 東京都豊島区南池袋1-11-22
山種池袋ビル4F

Tel: 03 (5979) 5677 Fax: 03 (5979) 5788

www.blackanddecker-japan.com

<保証規定>

保証期間：お買い上げ日より1年間

- 1) 取扱説明書や製品ラベルに記載されている注意書きに従った使用状況で、本製品が万が一故障した場合には、無償修理または新品と交換いたします。
無償修理・交換をご依頼になる場合は、以下のものをお買い上げの販売店までご持参、またはブラック・アンド・デッカーサービスセンターまでご送付ください。
 - ・製品
 - ・必要事項を記入した本書
 - ・レシート(領収書)またはそのコピーお買い上げの販売店、またはブラック・アンド・デッカーサービスセンターまでご持参、またはご送付いただいた場合の諸費用は、お客様の負担となります。
- 2) 次の場合は、本保証書規定の対象外となり、有料の修理・交換とさせていただきます。
 - ◆本書、及びお買い上げを証明するレシート(領収書)またはそのコピーの提示がない場合
 - ◆ご家庭以外(業務用としてなど)で使用した場合の故障および損傷
 - ◆移動、落下などによる故障および損傷
 - ◆使用上の誤りや注意書きを無視した使用による故障及び損傷
 - ◆不当な修理や改造による故障及び損傷
 - ◆火災・地震などの天災。騒乱などの人災、公害や異常電圧などの環境による故障および損傷
 - ◆海外など、ご利用電源が100V(50/60Hz)でない環境でのご使用による故障および損傷
 - ◆保証期間経過後のご依頼
- 3) 本書は日本国内においてのみ有効です。This warranty is valid only in Japan.
- 4) 本書は再発行いたしませんので、紛失しないよう大切に保管してください。
- 5) 本規定は、以上の保証規定により修理・交換をお約束するためのもので、これによりお客様の法律上の権利を制限するものではありません。
※充電電池、電球、ビット、ノコ刃、サンドペーパー、掃除機フィルター等の消耗品は保証の対象外です。

<アフターサービスについて>

アフターサービスに関する事項は、「アフターサービスについて」をご参照ください。
保証期間経過後の修理等については、ブラック・アンド・デッカーサービスセンターまでお問合せください。

<個人情報のお取り扱いについて>

弊社は、お客様よりお知らせいただいたお客様の住所、氏名、電話番号などの個人を識別、もしくは特定することのできる固有の情報(以下「個人情報」)を、本サービス提供目的のため、弊社ならびに弊社指定の宅配業者に提供します。お客様は、あらかじめこれに同意するものとします。また個人情報は、新製品情報、イベントのご案内、弊社製品サービスの品質向上のためにも利用させていただきます。



ブラック・アンド・デッカー 製品保証書

本書は、裏面に記載された保証規定により無償で修理・交換をお約束するものです。
詳細は裏面の保証規定をご参照ください。

お客様記入欄	
フリガナ	
お名前	
TEL	()
ご住所	(〒) 都道府県
製品名	型番
ピボットダストバスター アクセサリセット	Z-PV1405AR
お買い上げ日	販売店名
年 月 日	
販売店住所	
TEL : ()	

ポップリベット・ファスナー株式会社
ブラック・アンド・デッカー事業部
〒171-0022 東京都豊島区南池袋1-11-22 山種池袋ビル4F
TEL:03 (5979) 5677 FAX:03 (5979) 5788