

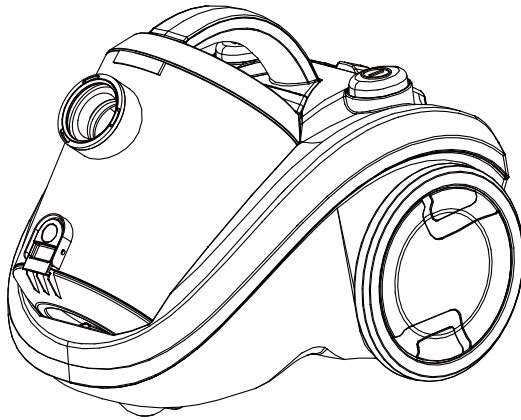

# VM1200 旋風式 1200W 吸塵器

## 操作說明書



\*\*史丹利百得提供一年家用保固

## 重要的安全說明

使用電器時，應始終遵循基本的預防措施，包括以下幾點：

在使用(此電器)之前請詳閱所有說明

**警告-**爲了降低發生火災、電擊或傷害的危險：

1. 不使用時或使用之前，務必拔下插頭，切勿讓吸塵器的插頭留在插座上。
2. 爲了減少電擊的危險，不要在戶外或潮濕的環境上使用。
3. 請依照使用手冊描述的方式使用，只可以使用廠商推薦的配件。
4. 電源線或插頭破損時則不可使用此電器。假如吸塵器因爲掉落、損壞、置於戶外或掉落水中，無法正常工作，請送回服務中心。
5. 切勿把電源線當作手柄來拉扯或搬運，或把門關在電源線上或讓電源線繞過銳邊或角落。吸塵器不可碾過電源線。電源線要遠離發熱的表面。
6. 切勿拉電源線來拔插頭，拔插頭時請握住插頭不是電源線。
7. 切勿用濕手碰插頭或吸塵器。
8. 切勿將東西插入吸塵器孔洞中。吸塵器任何孔洞塞住時則不可使用，不可有灰塵、絨布、毛髮及其他任何可能妨礙氣流的阻塞。
9. 頭髮、鬆垮衣物、手指頭及身體所有的其他部分，要遠離開口及活動的零件。
10. 關掉所有的控制後，才可以拔下插頭。
11. 在清掃階梯時要特別小心。
12. 切勿吸取如汽油等可燃液體，或在其可能存在的區域使用。
13. 捲回電源線時要握住插頭，以避免插頭拍打。
14. 連接軟管前要先拔掉插頭。
15. 切勿吸取如香菸、火材、熱灰燼等燃燒或冒煙的東西。
16. 集塵袋和/或過濾器未裝上前，切勿使用。
17. 假如電源線損壞，必須由廠商或其服務代理商或類似的合格人員來替換，以免發生危險。
18. 切勿讓肢體、感官或精神有缺陷的人或缺乏經驗及知識的人使用此電器，除非他們受到一個對其安全負責的人員監督或教導此電器之使用。
19. 孩童須受到監督，以免其玩弄此電器。

*請保留這些安全說明*

## 了解您的吸塵器

### 擬定用途

該設備只可以於個人家庭中使用。如在商業或工業環境中使用是違反設計。若有使用於工業用途將不予保固

### 重要！



開始使用吸塵器前，請仔細閱讀安全說明和操作說明。這是確保安全可靠使用此設備的唯一辦法。如果使用者有換人，不要忘了遞交此說明書。您也須要此操作手冊來定購備用零件或配件。請把小冊子放在安全的地方。

## 技術數據

型號	VM1200-TW
功率	1200 瓦
電壓	110V 60Hz
濾心	可換式濾心
集塵室容量	2.0 公升
吸取功率 / 氣體流量	120 Air Watt / 22 公升/秒鐘
重量	4.8 公斤
電源線長度	3.5 米

## 零件和配件

1. 地板吸嘴
2. 伸縮管
3. 握把
4. 握把手柄
5. 軟管
6. 集塵室
7. 集塵室鎖住按鈕
8. ON / OFF 開關按鈕
9. 手把
10. 吸量控制
11. 收線鈕
12. 電源線
13. 沙發刷
14. 細縫吸嘴
15. 集塵室門開啓開關

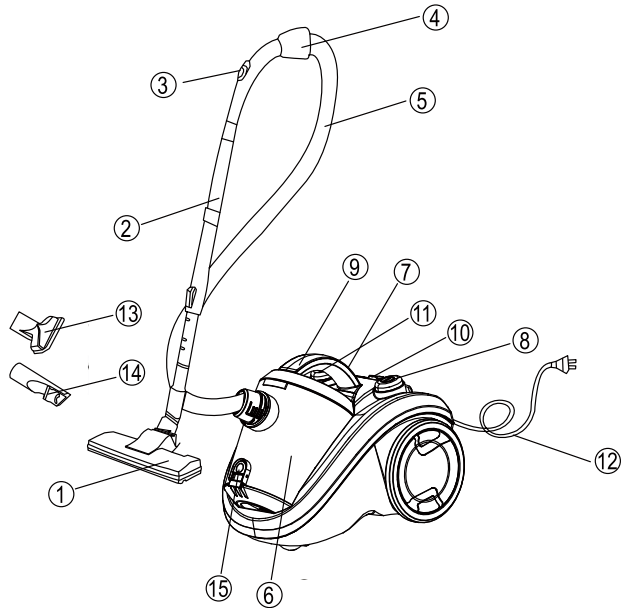

## 爲了您的安全耽擱幾分鐘

您的安全必定值得幾分鐘的時間！  
閱讀完此安全說明不需要很久的時間

### 名詞解釋

在此說明書內，您會看到此等標誌，以下就是它們代表的意思。



**危險！** 高風險。忽視警告可能會導致失去生命或肢體。



**注意！** 中等風險。忽視警告可能會造成物質上的損壞。



**重要！** 低風險。使用設備時請將週遭狀況考慮進去。

## 安全須知



### 來自電氣上的危險

本裝置採用具危險性的電壓。當電源線不良或此裝置有其他目視可見的損壞時，請不要使用。絕對不可以拆開外殼，請交由專業人員處理。不可以吸取紅熱的灰燼、燃燒的香菸頭或火柴，或其他銳利的東西、玻璃碎片、水或其他液體。這些東西會傷害到吸塵器，造成您的危險。紅熱的灰燼、燃燒的香菸頭等，會讓過濾器著火。濕氣會導致短路。銳利的東西會損壞過濾器。不可以讓孩童玩包裝用塑膠紙，危險且可能窒息。



### 危險！

絕對不可以讓吸塵器受到天候的影響(如雨...等)，在清潔或做服務(例如拿下過濾器)之前一定要將插頭從電插座上拔下來。



### 注意！

電源線要捲收起來時一定要握緊電線，強大的捲回力道可能會產生鞭打效果。



### 重要！

要將插頭拔下插座時，絕不可以拉扯電線，一定要握住插頭本身。孩童常常不知道電的危險性或低估它。因此不應該讓孩童使用此等電器。

儘管有過濾器。但吸塵器之排氣，多少還是會有一些微量的灰塵，孩童吸入時，可能會導致過敏反應，因此孩童在旁邊時，最好不要使用吸塵器。

不要坐在吸塵器上面或將東西放置於上方。

吸塵器只可在有過濾器及裝上馬達保護過濾器時才可以使用。過濾器不可以損壞，只可以使用 10/11 頁列示的過濾器。



### 重要！

清洗過的地毯在使用吸塵器之前，一定要充分乾燥。絕對不可以讓吸塵器接近發熱器或火爐。假如物主或使用者換人，不可忘記遞交操作手冊。

**此裝置如損壞須要修理時，請連繫購買據點或客服部門：不適當使用導致的毛病、未遵照使用手冊的操作規定，或由第三者的維修導致的損壞，不在保固之列。這也適用於零組件之磨損，例如過濾器。**

## 環保

### 關於包裝

我們的包裝盒是對環境無害的材質製成的，可以回收也不造成污染，這些材質為：

- 外包裝是由紙板製成的。
- 包裝紙和袋子是由聚乙烯（PE）做成的。



### 危險！

不可以讓孩童玩包裝用塑膠紙，有窒息的危險。



### 重要！

假如您有存放空間，我們建議您將包裝保留至保固期滿。假如裝置須要寄回至修理站。原本的包裝可提供足夠的保護。

假如您要捨棄包裝，也請不要破壞環境。

## 吸塵器之報廢

假如將來有一天此吸塵器不能再用了，當地的廢棄物處理機關會提供您如何正確處理的資訊。

使用過的過濾器等可以當作家用廢棄物處理。



### 重要！

假如過了多年後，您的吸塵器不能再用了，請保持為一整件來處理，以免破壞環境。

## 配件

您的吸塵器配備有三個附件，以便使用在不同的應用上。每個配件可以附著在伸縮管上或需要時直接插在吸氣軟管的把手上。

### 地板吸嘴

您可能會較常使用地板吸嘴，此適合使用在寬廣的區域，地板吸嘴附著在一 360 度的關節上。讓您可以很容易搆到任何角落。

- 清潔地毯和牆至牆地毯不須使用毛刷。按下標識有地毯標誌的葉片開關，毛刷會升起。
- 如 PVC、拼花地板或瓷磚等平滑的地板，最好使用毛刷清潔及照料。按下標識有平滑地板標誌的葉片開關，毛刷會出現。

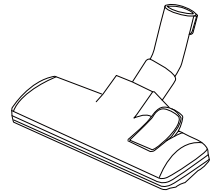

地毯地板用



平滑地板用

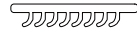

### 沙發刷

您可以用這個來清潔書本或如畫框等敏感東西上的灰塵。此吸嘴適合小心清潔傢俱軟墊、坐墊、床墊、窗簾等。

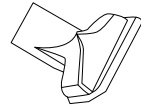

### 細縫吸嘴

此吸嘴適合用來清潔吸取布褶皺處、接頭縫隙處及角落或壁櫥等地板吸嘴不能達到的地方。

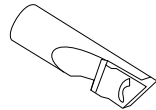

## 預防措施

假如空氣進口、地板刷或伸縮管被阻塞住了，馬上關掉吸塵器的開關，導致阻塞的東西未移除之前，不可再啟動吸塵器。

1. 不可以在發熱體的近旁使用吸塵器，而且不可以吸入發熱的東西，像是菸頭或灰燼。

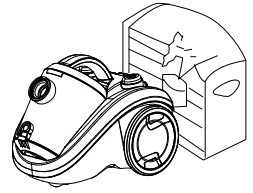

2. 只有在手是乾燥的時候，才可以將插頭插上插座。

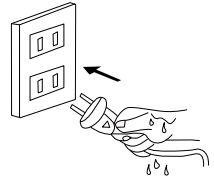

3. 在使用吸塵器之前，先將大型銳利的東西從地板上移開，以免傷害到吸塵器。



4. 不可拉扯電源線來拔掉插頭。

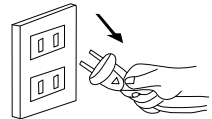

### 危險！

此吸塵器附有插頭及電源線，假如插頭或電源線有損壞的話，須由合格的電氣人員來做維修。

## 安裝吸塵器



### 注意！

在組合或拆下配件之前，一定要先拔下電源。

### 連接您的吸塵器

#### 1. 管的組裝和拆卸

- 組合

將管子插在空氣入口上，壓下管子直到鎖住在定位上。

- 拆解

拔掉電源插頭後，將管子從空氣進入口拔下來。

#### 2. 組裝伸縮管及配件

2.1: 將伸縮管從手柄上取下來。

- 設置正確長度的伸縮管
- 將伸縮管的滑片往前推，然後將管子的下方部分拉至需要的長度，放開滑片使其卡住定位。

2.3: 將地板刷附著在伸縮管上面。

2.4 適合使用在每天需要清潔的地毯及木質地板。



清潔地毯

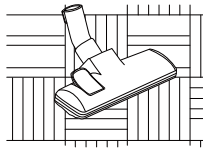

清潔木質地板

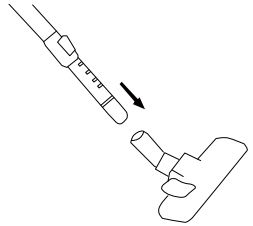
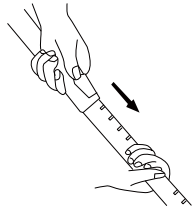
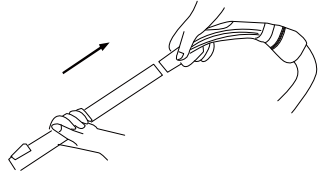
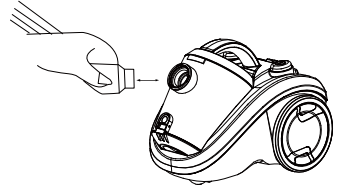

## 操作

### 真空清潔

使用此吸塵器之前，先拉出足夠長度的軟電源線，並將插頭插入插座上。在軟電源線上的黃色記號是最大長度，不可以超過。

要打開此吸塵器的電源開關，用腳踩下外殼上的腳踩按鈕，ⓐ 在工作的時候拖著此裝置在您後面。

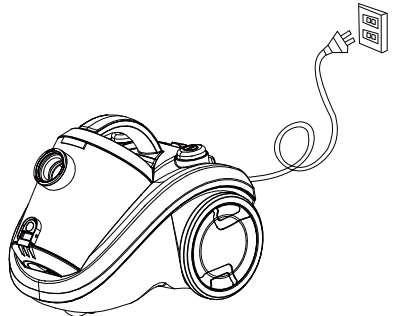

## 調節吸力

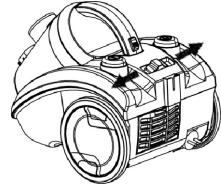

您可以使用吸力調節器來調節此吸塵器的吸力。我們建議在易碎的材質上使用最小的吸力，在床墊、椅墊及地毯上使用中等吸力。在瓷磚、木質及其他堅實的地板上使用最強的吸力。

### 次級氣流閥

此次級氣流閥位於手柄上

- 打開：往上拉
- 關上：往下推

您可以使用此次級氣流閥來調節吸力。

次級氣流閥越寬則開越大，空氣釋出多，吸力會越小，反之亦然。

可打開次級氣流閥以防止窗簾等物被吸住。

選擇：

**最小吸力給窗簾及易受傷害的材質使用。**

**中等吸力給傢俱襯墊、床墊、地毯地板使用。**

**最大吸力給有厚重泥土的瓷磚、木材及堅實地板表面使用。**

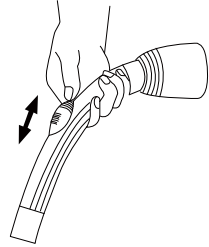

### 吸塵後的清潔

當清潔完畢請關掉此吸塵器之電源，要做到這一點，可以用您的腳或手按下裝置上的腳踩按鈕①，然後將插頭從插座上拔下來。要捲回電源線請握住電源線並按腳踩板②，電源線將自動捲回至電源線安裝盤內，完全消失剩下插頭。地板吸嘴可以附著在吸塵器上，方便於使用後儲藏。

## 濾心清洗系統

本吸塵器無須集塵袋。被吸上來的灰塵是利用空氣噴射力的，被強制進入集塵容器的。空氣是由附著在集塵室、馬達保護過濾器及排氣過濾器內的可洗式濾心來清淨的。



### 注意！

切勿使用無過濾心或濾心損壞的吸塵器，被吸入的灰塵會跑到設備中，並損壞馬達。

使用全新的方法來將集塵室內的灰塵/污垢清潔---它是那麼的簡單、乾淨、容易。

## 清空集塵室

當需要清空的時候，您可以很容易看見此透明的集塵室。

1. 關掉吸塵器並從插座上將插頭拔下來。一定要握住插頭不可以拉扯電源線。

您可以一面按下集塵室外殼上的鎖住按鈕，一面使用集塵室之攜帶手把讓其脫鉤。然後提出集塵室拿至垃圾桶。

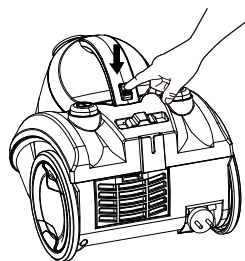

2. 有一個位於集塵室上的按鈕，可以讓您用來打開及自動清空它（底部向下技術），做法是將集塵室提至垃圾桶上方，然後按下此清空按鈕。

3. 清空之後如有必要，可以水洗清潔濾心，之後再沖洗集塵室並擦乾它。

4. 之後將濾心推回至定位，那麼吸塵器就可以準備再次使用了。



## 清潔濾心

應定期清洗濾心和濾心罩。清洗時最好先將集塵室灰塵排空。請依照清空集塵室章節之指示操作。

1. 關掉吸塵器之電源然後拔掉電源插頭，拔的時候是握住插頭，不是拉扯電源線。
2. 小心轉動集塵室之蓋子直到其鬆開，濾心很容易取下來。

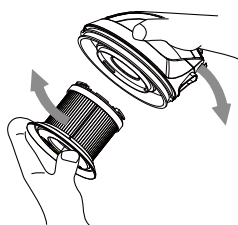

3. 在水龍頭下面沖洗濾心，然後讓它乾燥。

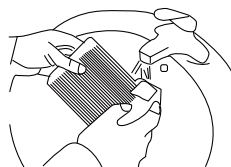

**注意！**

只可以用清水沖洗濾心，不可以用肥皂水或清潔劑。否則會損壞濾心。

將濾心置回(或換上一個新的)，再將其蓋回至集塵室上面。然後將集塵室置回吸塵器上面直到卡住定位，那麼吸塵器就可以準備再次使用了。

## 馬達保護閥

此組件具有保護閥，當灰塵室滿是灰塵，濾心被堵塞住或氣流通道被堵塞住時，此保護閥會自動打開避免馬達過熱，以延長馬達之壽命。

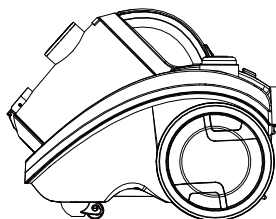

## 清潔排氣過濾器

此排氣過濾器在空氣離開吸塵器以前，最後一次淨化空氣。您可以如下方式清潔排氣過濾器：

1. 關掉吸塵器並從插座上將插頭拔下來，一定要握住插頭不可以拉扯電源線。
2. 打開排氣格柵（位於氣旋吸塵器的後部）。
3. 打開格柵後，就可以看到排氣過濾器。
4. 用冷自來水沖洗過濾器，並讓它乾燥。

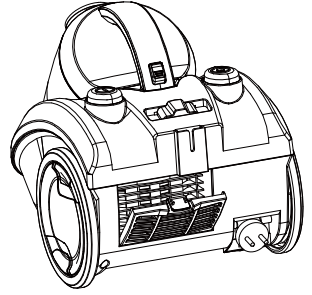

### 注意！

只可以用清水沖洗此過濾器，不可以用肥皂水或清潔劑。否則會損壞此過濾器。

5. 將排氣過濾器，置回原位（或更換一個新的），然後將格柵蓋上。
6. 將空氣過濾器的排氣格柵關上。

## 保養與維護

### 清潔此吸塵器

要清潔此裝置前，先將開關關掉，然後將插頭從插座上拔下來。



### 危險！

絕對不可以讓吸塵器暴露於不適合的天候中(如雨...等)，請勿將零件至於洗碗機內清洗。

如果有必要，真空吸塵器的集塵室和過濾器室的外殼，可以用濕布擦拭。在這個過程中不可以讓液體進入真空吸塵器。不要使用強烈的清潔劑（洗潔液、稀釋劑），因為這些東西會腐蝕塑料表面。只有確保所有的零件都徹底乾燥後，才可以將插頭插入電源插座中。

有時候頭髮和絨毛會卡在吸塵器的輪子上或地板吸嘴上頭，請清除它，以確保輕鬆使用吸塵器。



### 注意！

不建議在滾子軸承上滴油潤滑，因為會讓灰塵及絨毛卡得更死。



### 正確處理本產品之廢棄

此標誌表示在整個歐盟裡，該產品不應該與其他家居廢物一同處置。為了防止不受控制的廢棄物的處理，可能對環境或人類的健康發生危害，因此予以回收，以促進材料資源的持續再利用。要送回您使用的設備，請使用回收和收集系統，或與購買該產品的經銷商聯繫。他們可以把這個產品做環境安全的回收。

## 當遇到問題時...

### 故障排除

所有的電氣設備都可能發生故障。這並不一定是由於設備本身中的缺陷而致之。因此先查看表格，看看故障能不能處理。

問題	可能導致的原因	解決辦法/訣竅
吸取能力弱	次級氣流閥打開了	關掉次級氣流閥
	有東西塞住管路	檢查吸入管的手柄區域，吸入管和吸嘴之使用堵塞。
	濾心未適當安置好或被堵塞了	安裝一個新的濾心
產品不能使用	產品的電源插頭沒有好好插在電源插座上	檢查電源插頭是否已正確插入。也檢查電源插座是否適當。檢查保險絲！自動保險絲在保險絲盒內。
操作的第一個小時內有哨音響	此為正常現象	一段時間後聲音就會消失了
產品的蓋子不能好好的關上	集塵室未適當安置好	檢查集塵室的蓋子



### 危險！

切勿嘗試自己修復有缺陷的設備，或者您認為是有缺陷的設備。您可能讓自己和使用者發生危險。維修只能由經授權的專家來執行。

進口商: 特力股份有限公司

地址: 臺北市內湖區新湖三路 2 3 號 1、2、5 樓

電話: 0800-552888